

move

Systeme de postes
de travail



Flexibilité.
Ergonomie.

LISTA

LE POSTE DE TRAVAIL ADAPTÉ À TOUS LES BESOINS



ORGANISATION

p. 3

L'ordre en toute simplicité selon la méthode des 5S.



PROTECTION ESD

p. 5

Postes de travail pour composants électroniques.



ERGONOMIE

p. 7

La table réglable en hauteur pour votre personnel.



Aménager un poste de travail semble simple, mais c'est l'un des défis les plus complexes de l'aménagement industriel moderne. En effet, notre monde du travail évolue constamment et impose de nombreuses exigences en matière d'aménagement, de flexibilité et de mise en réseau des postes de travail. Le système de postes de travail **LISTA move** vous procure une solution qui répond à tous vos besoins : elle est modulaire et peut ainsi être adaptée de manière flexible aux exigences individuelles. Dans le même temps, il est possible d'aménager les postes de travail de manière particulièrement claire et efficace grâce à leur ergonomie. Votre poste de travail LISTA contribue ainsi durablement au bon déroulement des processus, à une nette réduction des erreurs et à une augmentation de la productivité, même dans des environnements de travail spéciaux, comme la production Lean ou les zones ESD.



FLEXIBILITÉ

p. 9

Adaptable et extensible avec une large gamme d'accessoires.



POLYVALENCE

p. 25

Utilisable dans de nombreux environnements de travail.



DES SERVICES DANS LE MONDE ENTIER

p. 33

Nous sommes toujours là pour vous.

LE RANGEMENT ET LA CLARTÉ SELON LE 5S

L'ordre et la clarté sont des principes fondamentaux pour réussir dans la production moderne. La mise en œuvre de la méthode des 5S dans la production contribue non seulement à la sécurité des collaborateurs, mais aussi à améliorer l'efficacité et la qualité des produits fabriqués. Tous les produits du système de postes de travail **LISTA move** sont conçus selon les 5S et contribuent au succès de chaque processus de fabrication.





1 SEIRI (SUPPRIMER L'INUTILE)

Organisation du poste de travail et rangement simples grâce à la disposition flexible des listeaux pour bacs, aux rayons amovibles avec parois de séparation ou aux accessoires pour bras pivotants.

2 SEITON (RANGER)

Le système modulaire **LISTA move** permet aux produits et aux outils d'avoir l'espace adéquat pour un travail quotidien flexible et simple.

3 SEISO (NETTOYER)

Un design épuré et ordonné apporte de la clarté à l'essentiel, contribue à un impact positif sur l'extérieur et facilite le rangement et le nettoyage quotidien du poste de travail.

4 SEIKETSU (STANDARDISER)

La diversité des étiquettes et des couleurs associée au système modulaire facilite la mise en œuvre d'un aménagement standard.

5 SHITSUKE (ORDONNER)

Notre système flexible de rangement et de modules facilite l'autodiscipline et peut être rapidement adapté en cas d'améliorations.

SOLUTIONS ESD

Electrostatic Discharge (ESD en abrégé) est une décharge électrostatique. Ces décharges peuvent endommager les éléments électroniques et entraîner leur défaillance immédiate ou progressive. Les postes de travail protégés contre les décharges électrostatiques aident à prévenir les dommages économiques. LISTA a combiné ses nombreuses années d'expérience dans le développement des postes de travail avec les connaissances des problèmes de décharges et a développé un programme complet pour les décharges dans les espaces de travail. Toutes les surfaces peintes sont recouvertes d'un revêtement de couleur conçu par LISTA qui évacue les charges électrostatiques de manière contrôlée et empêche les décharges électrostatiques dangereuses.

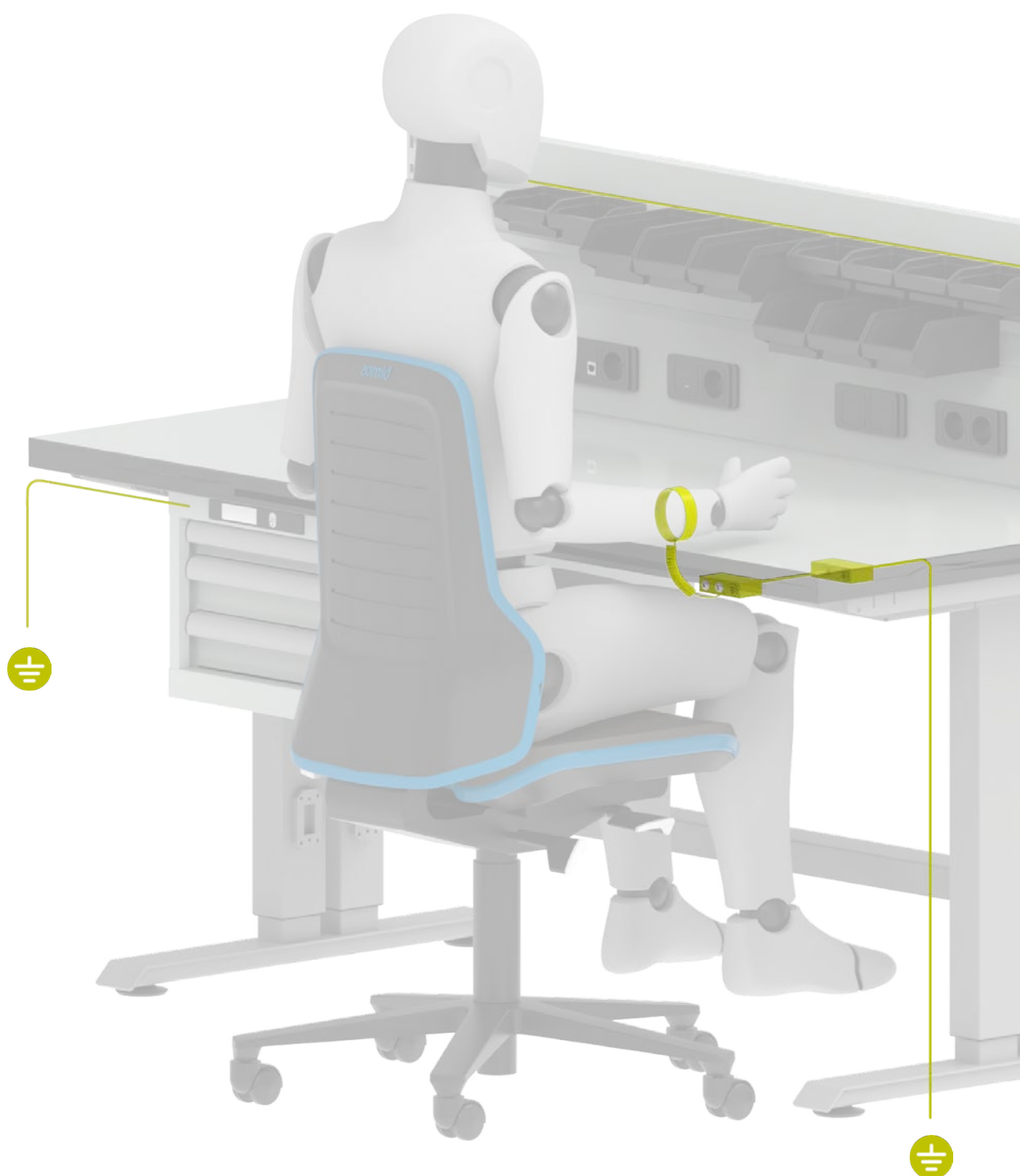

POSTES DE TRAVAIL

Dans une zone ESD, chaque poste de travail doit être équipé de son propre dispositif de protection ESD. La charge électrostatique est déchargée de manière contrôlée par l'intermédiaire de la surface de travail et d'un câble de terre afin que le poste de travail reste neutre en charge. Le sol doit également être antistatique ou équipé de tapis de sol ESD.

MISE À LA TERRE DES PERSONNES

Les personnes représentent la principale source de charge électrostatique. Il est donc recommandé que les employés travaillant dans la production électronique portent un bracelet équipé d'un câble de terre et des chaussures antistatiques. Sur les postes de travail LISTA move, le câble de mise à la terre est facilement accessible et peut être raccordé au plateau de table conducteur. Dans les zones comportant des composants particulièrement sensibles, des vêtements ESD spéciaux peuvent également être recommandés. La chaise de travail ou le tabouret assis-debout doivent également être munis d'une protection ESD.

STOCKAGE

Les éléments électroniques doivent également être conservés à l'abri des décharges électrostatiques. Il existe pour cela des conteneurs de stockage spéciaux qui peuvent être accrochés au poste de travail. LISTA propose également des armoires et des rayonnages spéciaux avec revêtement antistatique pour le stockage de composants exposés aux décharges électrostatiques.

SIGNIFICATION DU SYMBOLE ESD



Symboles de danger pour les éléments ESD menacés de décharges.



Éléments de protection ESD.



TRAVAILLER DE MANIÈRE ERGONOMIQUE

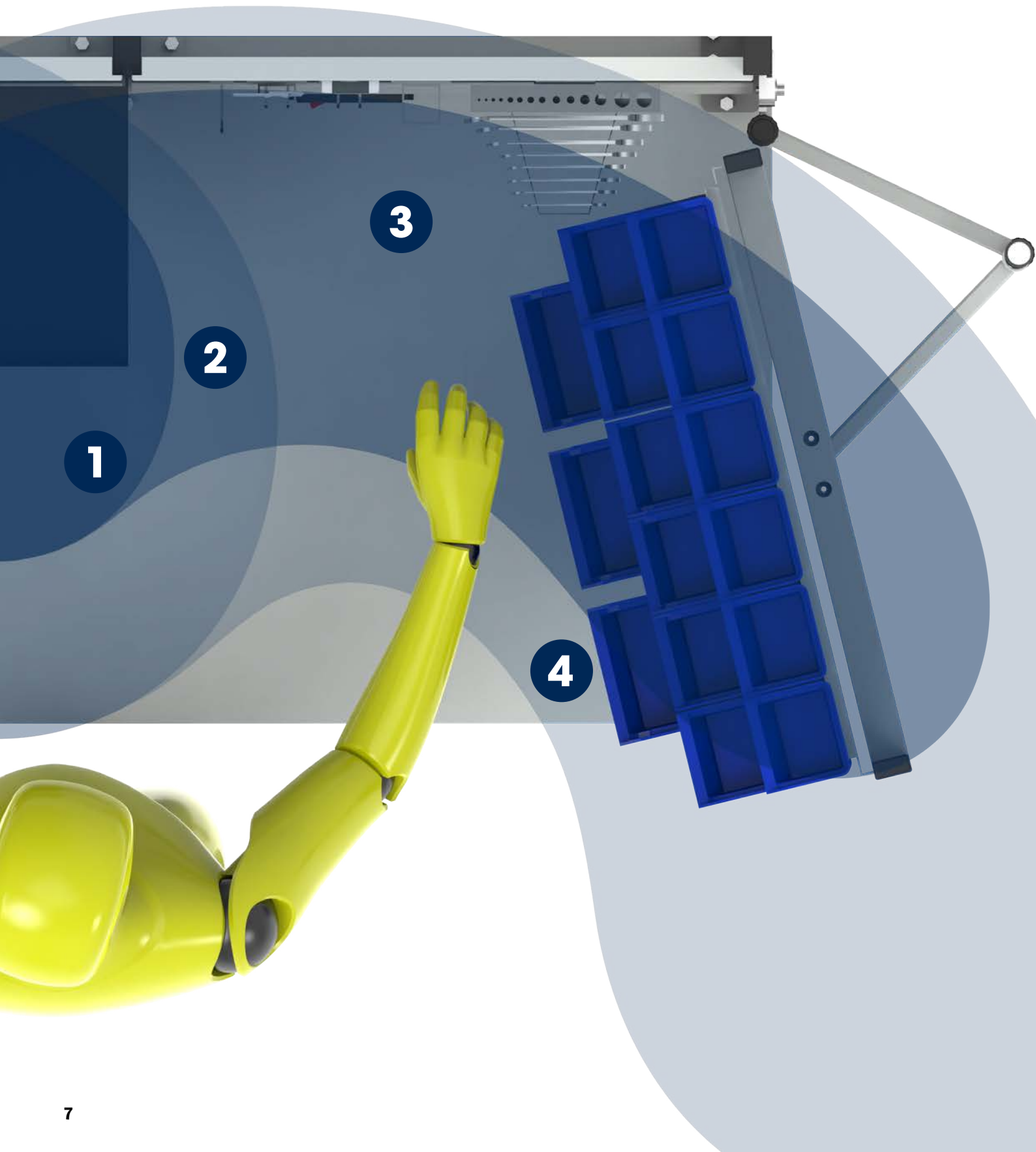

Le système de postes de travail LISTA move est conçu de manière cohérente afin de permettre le travail ergonomique et contribue ainsi à améliorer les processus de travail, à réduire le taux d'erreurs et à augmenter la productivité. Grâce à ses nombreuses possibilités de configuration, il permet à chacun d'adapter avec flexibilité les postes de travail en fonction de ses exigences spécifiques tout en tenant compte des critères de clarté et d'efficacité de la méthode des 5S.

ZONE D'ATTEINTE

Il est possible de déterminer quatre zones d'atteinte de priorités différentes sur le plateau de table à partir des mesures moyennes du corps humain :

- 1 **Centre du travail** : les deux mains travaillent dans le champ de vision direct.
- 2 **Centre du travail élargi** : les deux mains atteignent toutes les parties de cette zone.
- 3 **Zone du travail à une seule main** : il est facile d'accéder aux pièces et aux outils d'une seule main.
- 4 **Zone de travail à une main étendue** : zone extrême encore utilisable.

HAUTEUR DE TRAVAIL

Dans notre monde du travail moderne, l'ergonomie sur le poste de travail est essentielle. L'adaptation de la hauteur du poste de travail aux valeurs anthropométriques de chaque collaborateur est un élément important de de l'ajustement. C'est pourquoi le système de poste de travail **LISTA move** permet d'adapter individuellement la hauteur de travail afin que chaque collaborateur puisse travailler correctement, dans une position ergonomique et confortable. Dans la mesure du possible, aménagez des postes de travail de manière à pouvoir travailler en position assise ou debout. S'il est impossible de passer de la position assise à la position debout, il est préférable d'adopter la position assise.

EN POSITION ASSISE OU DEBOUT?

LES RÈGLES OPTIMALES À RESPECTER SONT LES SUIVANTES :

- Ne pas rester assis plus de 30 minutes.
- Ne pas rester debout plus de 20 minutes.

LES RÈGLES À RESPECTER SONT LES SUIVANTES :

- 2 heures en position assise sans bouger au maximum.
- 1 heure en position debout sans interruption au maximum.

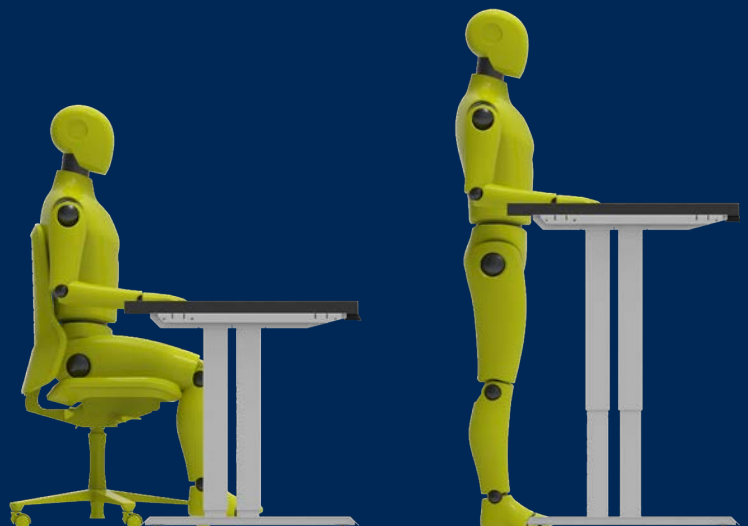

COMBINAISON FLEXIBLE



SUPERSTRUCTURES UNIVERSELLES

Combinez librement et de manière flexible les infrastructures et les plateaux de travail universels aux superstructures universelles du système LISTA : de nombreux modules et accessoires, de la paroi arrière au support d'écran, sont disponibles.

p. 17



PLATEAUX DE TRAVAIL

Le système de postes de travail LISTA vous propose une large palette de plateaux de travail de qualité :

- 10 matériaux standards pour toutes les utilisations.
- 4 largeurs standard et 4 profondeurs standards.

Autres types de plateaux ou dimensions sur demande.

p. 15

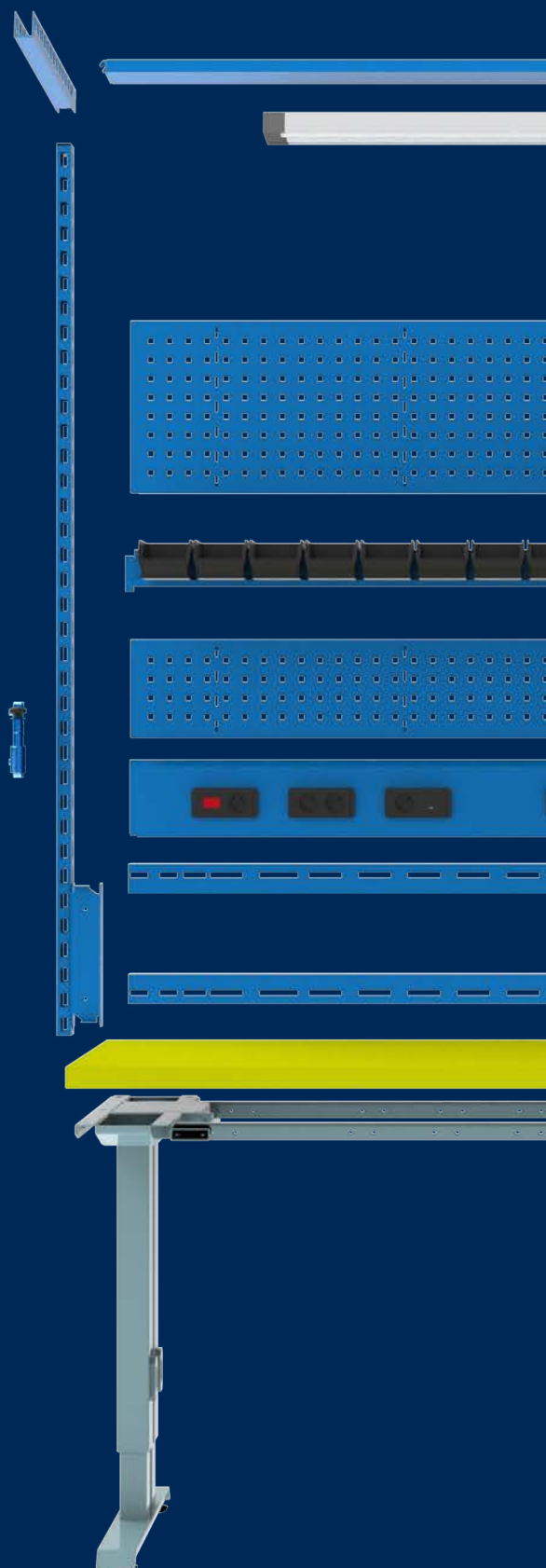

Qu'il s'agisse d'exécuter des travaux lourds ou de zones de montage, vous pouvez configurer le système de postes de travail **LISTA move** pour créer la solution qui vous convient. Le principe est très simple : chaque poste de travail est composé des trois modules principaux, soit l'infrastructure, le plateau de travail et la superstructure universelle. Il est donc possible de l'équiper et de le compléter de manière flexible et personnalisée grâce aux nombreuses possibilités et options.

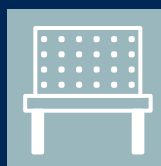
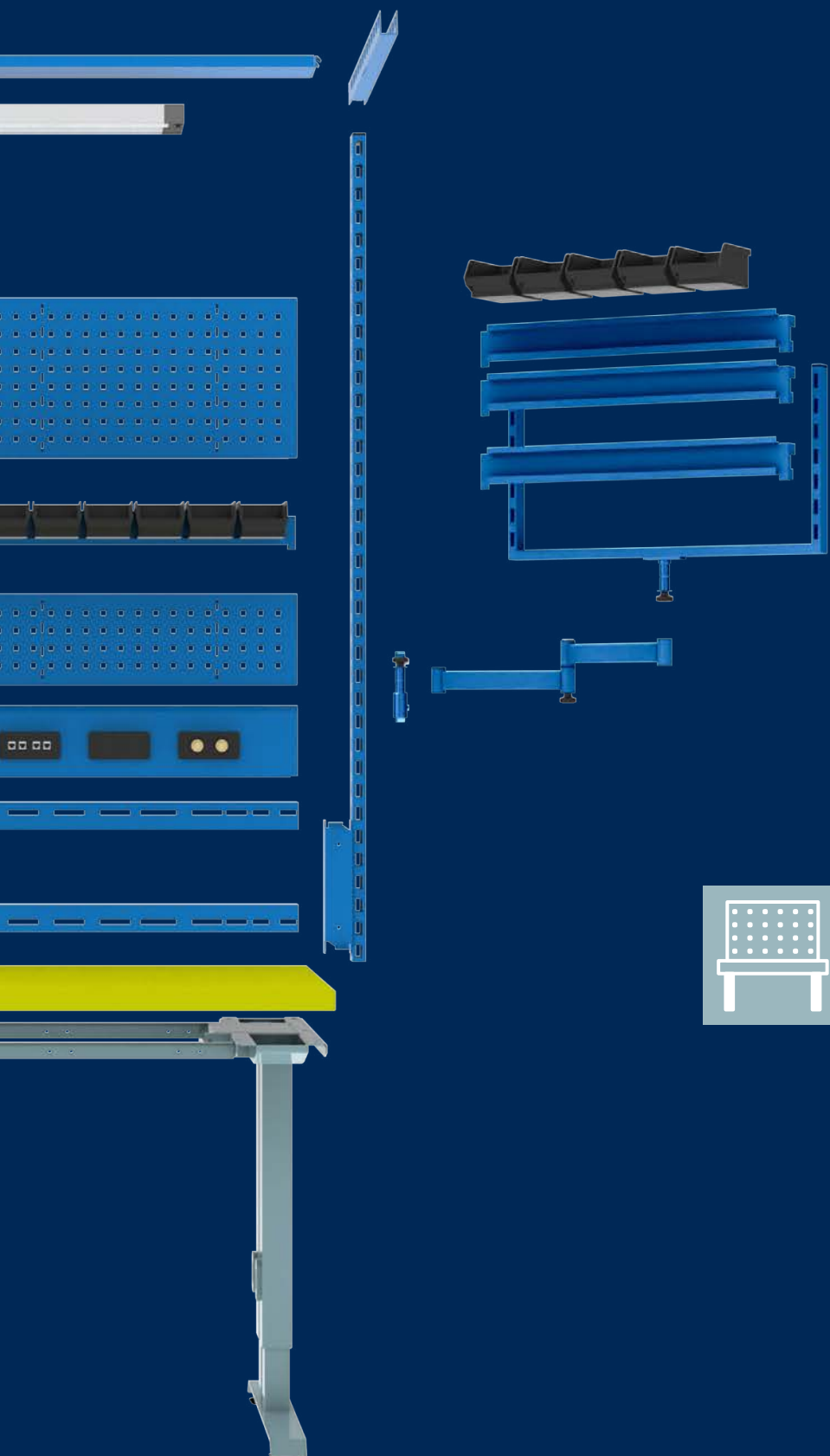

INFRASTRUCTURES

En fonction de l'application et du domaine d'application, vous avez le choix entre 3 variantes d'infrastructures.

p. 11

INFRASTRUCTURES

Une infrastructure très stable et très solide, facile d'accès ou réglable en hauteur est-elle nécessaire pour votre poste de travail ? Chez LISTA, vous trouverez le piètement de table adapté à chaque exigence. **LISTA move** propose une large palette d'infrastructures parfaitement adaptées à différentes exigences. Qu'il s'agisse d'une utilisation au bureau, sur un poste de travail de montage ou comme établi réglable en hauteur avec une grande portée, il y en a pour tous les besoins.

LISTA SOLO

LISTA Solo est la table polyvalente parfaite pour les tâches moins exigeantes dans différents secteurs qui vont de l'électrotechnique à la santé en passant par les ateliers de montage, les laboratoires et les bureaux. Vous pouvez compléter ce modèle grâce à des accessoires et à des éléments complémentaires pour le transformer en un système de postes de travail complet et l'adapter à vos propres exigences de manière souple.



CARACTÉRISTIQUES ET DIMENSIONS

	Solo	Duo
Capacité de charge	200 kg	400 kg
Plage de levage*	710 - 1210 mm	
Course	500 mm	
Vitesse de levage	30 mm/s	
Profondeur du module	625 / 675 / 725 mm	
Profondeur de plateau recommandée	700 / 750 / 800 mm	
Largeur de plateau**	1530 / 2030 mm	

* Jusqu'au bord inférieur du plateau.

** Tailles variables disponibles en fonction de la capacité de charge maximale du plateau.

ÉLÉMENTS COMPLÉMENTAIRES



Traverse

Pour améliorer la rigidité et la stabilité.



LISTA DUO

La table de travail LISTA Duo constitue la base idéale pour de nombreuses applications dans les ateliers de montage et les laboratoires. Grâce à sa conception moderne et robuste, il est parfait pour les différentes tâches. Le modèle séduit grâce à sa rigidité exceptionnelle. Il est possible de le compléter de manière souple grâce à un grand nombre d'accessoires et d'éléments complémentaires afin de le transformer en un système de postes de travail complet et polyvalent. Il vous permet ainsi d'optimiser l'ergonomie et la productivité, même dans le cadre d'activités exigeantes.

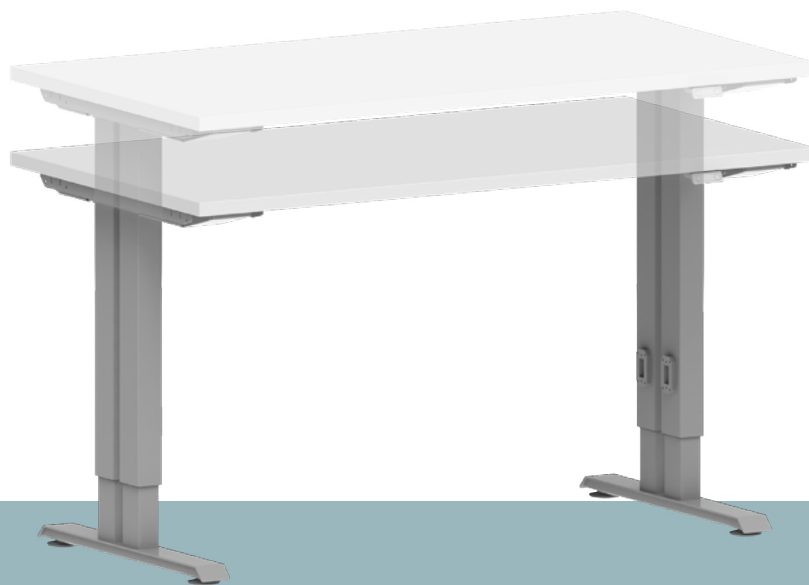

Cache de protection
Protection des personnes pour les tables de travail adjacentes.

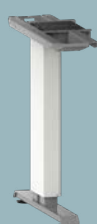

Caches pour pieds
De couleur assortie au revêtement, montables et démontables sans outil.



Kit de roues
Châssis pliant afin d'augmenter l'espace pour les jambes et d'améliorer la mobilité (LISTA Duo).



Version ESD
Pour travailler en toute sécurité avec les composants électroniques fragiles.

LISTA QUATTRO

Le système de postes de travail LISTA Quattro vous permet de concevoir des postes de travail flexibles et évolutifs. Cette solution, qui dispose du réglage électrique de la hauteur et qui est personnalisable, est extrêmement ergonomique et permet donc de travailler efficacement dans les ateliers, les chaînes de montage ou de production. Le système est évolutif et ainsi adaptable à vos tâches : toutes les configurations sont possibles, du simple établi au poste de travail entièrement équipé, car LISTA Quattro s'étend pour être polyvalent et s'adaptent ainsi à tout moment aux nouvelles exigences.



- Il est possible de réaliser des liaisons de 4 pieds (8 colonnes de levage) au maximum pour les postes de travail collectifs.
- Grande stabilité grâce à une construction et une finition robustes.
- Ergonomie optimale grâce au réglage électrique de la hauteur et à l'équipement personnalisé.
- Extension flexible avec des composants complémentaires.

CARACTÉRISTIQUES ET DIMENSIONS

	Quattro
Capacité de charge	400kg
Plage de levage*	680 - 1180 mm
Course	500 mm
Vitesse de levage	30 mm/s
Profondeur du module	675 / 725 / 925 mm
Profondeur de plateau recommandée	750 / 800 / 1000 mm
Largeur de plateau**	1500 / 2000 mm

* Jusqu'au bord inférieur du plateau.

** Tailles variables disponibles en fonction de la capacité de charge maximale du plateau.

ÉLÉMENTS COMPLÉMENTAIRES

Le système LISTA Quattro vous permet de faire preuve de flexibilité si vos exigences évoluent ou augmentent. Une large gamme d'éléments complémentaires permet de répondre à tous vos besoins présents ou futurs. En effet, vous pouvez par la suite compléter votre solution à l'aide de caches, de roues, etc. de manière simple et rapide.



Cache latéral

Protection visuelle avec esthétique intégrée.



Stabilisation supplémentaire

En cas d'utilisation de rayons inférieurs et d'un kit de roulettes.



Traverse de piétement

Pour l'utilisation de plaques ou de balances plus minces.



Cache pour pieds

Disponible dans des coloris personnalisés, simple à changer.



Adaptateur de rail pour superstructure universelle

Pour la fixation des montants porteurs.



Pied d'appui

Stabilisation supplémentaire, surtout en cas de montage d'une superstructure universelle.



Cache de protection

Protection des personnes pour les tables de travail adjacentes.



Kit de roues

Avec roues escamotables pour une mobilité parfaite dans la production, par exemple.



Version ESD

Pour travailler en toute sécurité avec les composants électroniques fragiles.

PLATEAUX DE TRAVAIL

Le bon plateau sans compromis pour chaque application, qu'il s'agisse d'exécuter des travaux lourds sur un plateau avec un revêtement métallique extrêmement résistant, d'un plateau d'établi classique en multiplex ou d'une application de laboratoire ou de bureau avec des plateaux de table en Eterlux, en résine synthétique ou en mélaminé.

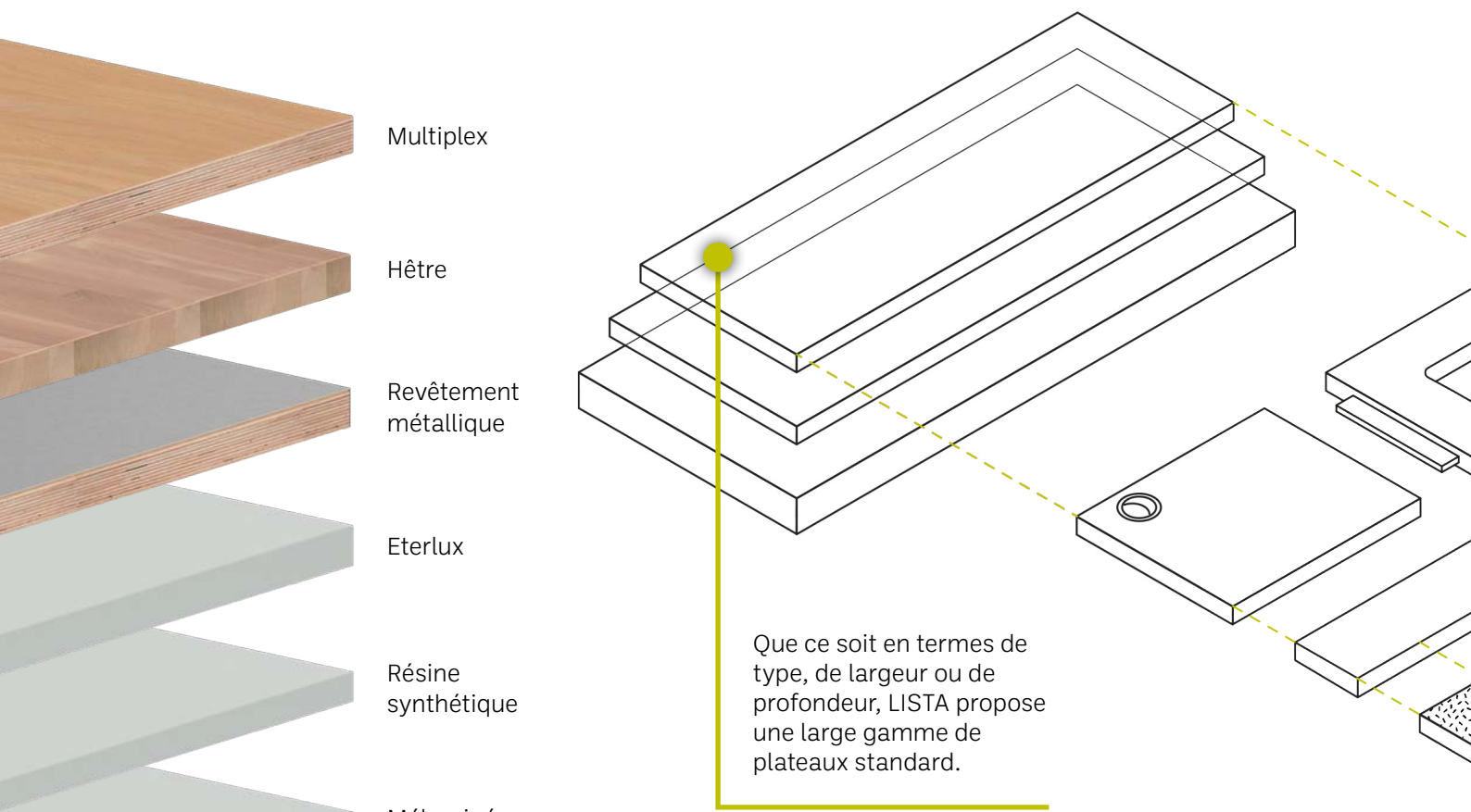

Que ce soit en termes de type, de largeur ou de profondeur, LISTA propose une large gamme de plateaux standard.

Propriétés	Multiplex	Hêtre	Revêtement métallique
Résistance aux impacts et aux chocs	●	●	●
Résistance aux rayures			■
Effet amortissant			
Nettoyage / hygiène			■
Résistance à la chaleur (soudure)			■
Résistance aux produits chimiques*			■
Résistance aux acides*			■
Résistance aux solutions alcalines*			■
Résistance à l'huile et à la graisse*			■

* Les propriétés sont données à titre indicatif et doivent être vérifiées dans un cas concret.

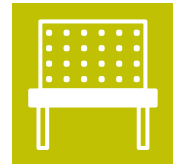

Outre des dimensions spéciales, des formes de plateaux sur mesure ou des fraisages personnalisés peuvent être réalisés.

D'autres types de plateaux sont également disponibles sur demande pour des exigences particulières.

Toutes les dimensions de plateaux peuvent être réalisées sur demande. Les joints de plateaux permettent également de réaliser de grandes surfaces de plateaux sans soudure.

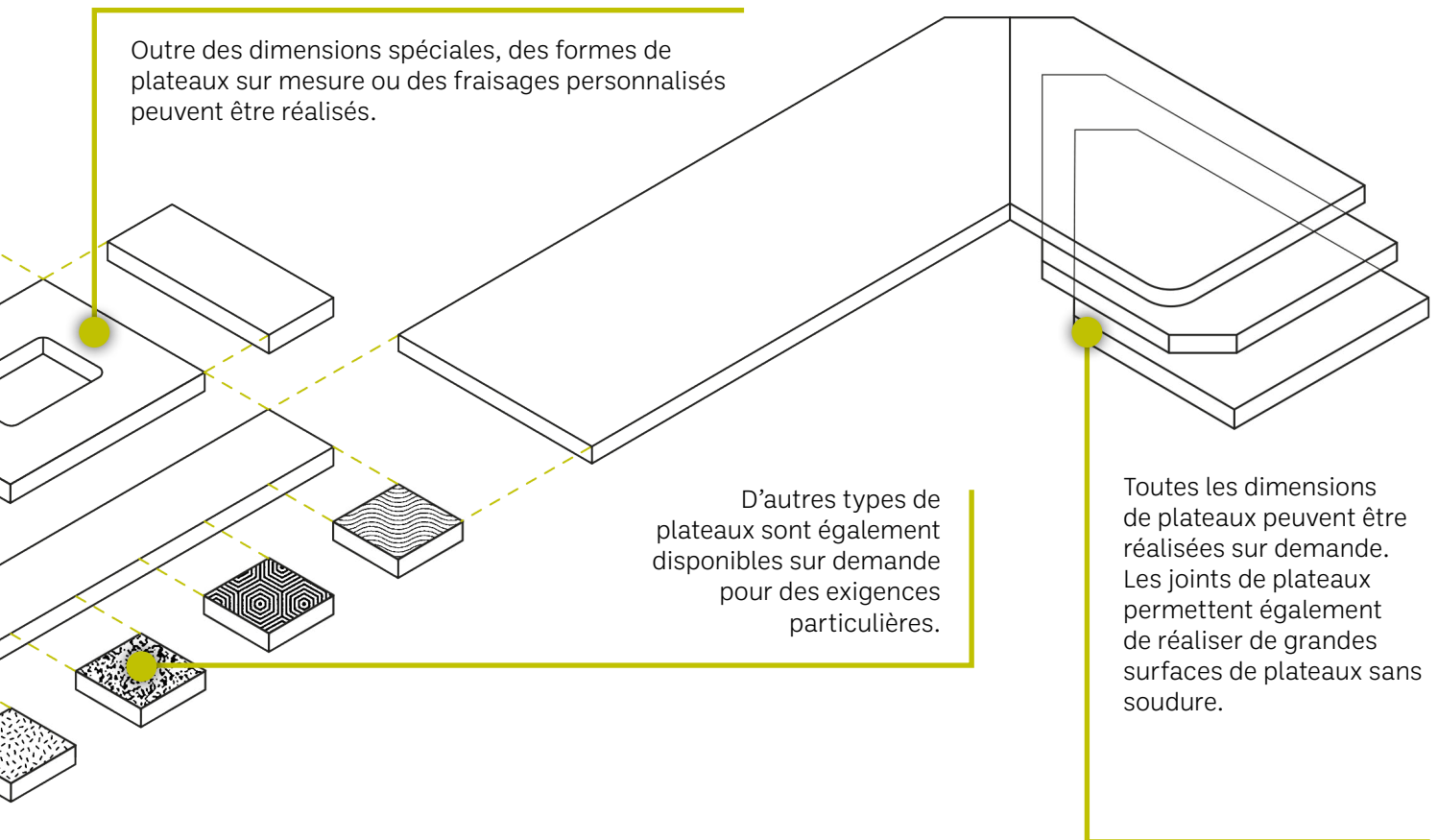

Eterlux Résine synthétique Mélaminé Universel Nitrile ABS Tapis en PVC

○			●	■	●	●
■	■	●	●	○	■	
			○	■		■
■	■	■	○		●	●
●	○		○			
●	●	●	○	○	○	○
●	●	●	○	○	●	○
●	●	●	○	○	●	○
●	●	●	●	○	●	●

■ Supérieure à la moyenne ● Correspond en principe ○ Correspond sous réserve

SUPERSTRUCTURES UNIVERSELLES

Grâce à nos superstructures universelles, vous pouvez aménager chaque poste de travail de manière ergonomique, claire et personnalisée. Le design cohérent et harmonieux confère un aspect esthétique et épuré et permet le passage des câbles de manière quasiment invisible. Toutes les superstructures sont faciles à monter et également disponibles en version avec ESD.

PAROIS ARRIÈRE

Paroi arrière comme élément de design non seulement fonctionnel à l'avant, mais aussi à l'arrière comme séparateur d'espace design.



MODULES ÉLECTRIQUES

Alimentation électrique intégrée et propre pour un équipement flexible.

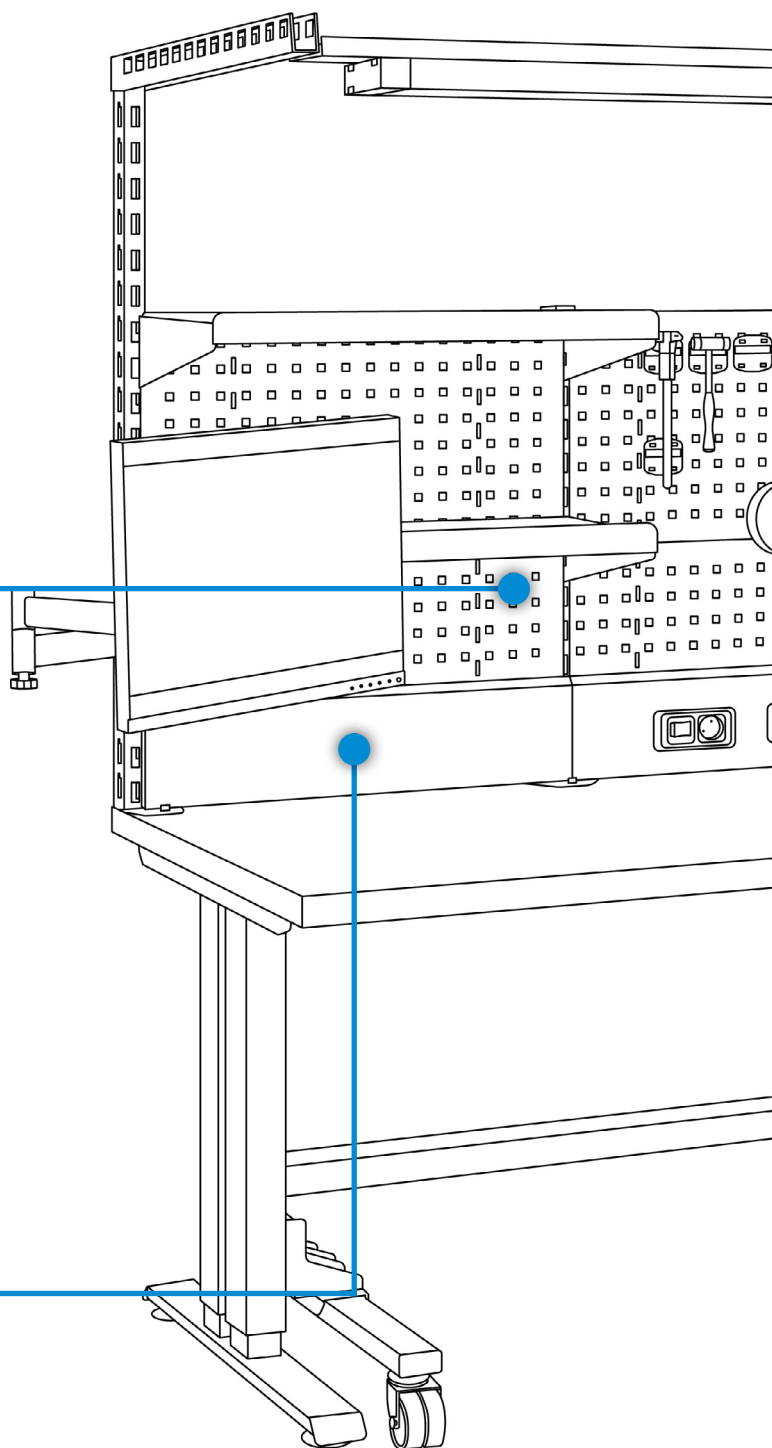



ÉCLAIRAGE

Intégration esthétique de l'éclairage et de la gestion des câbles.

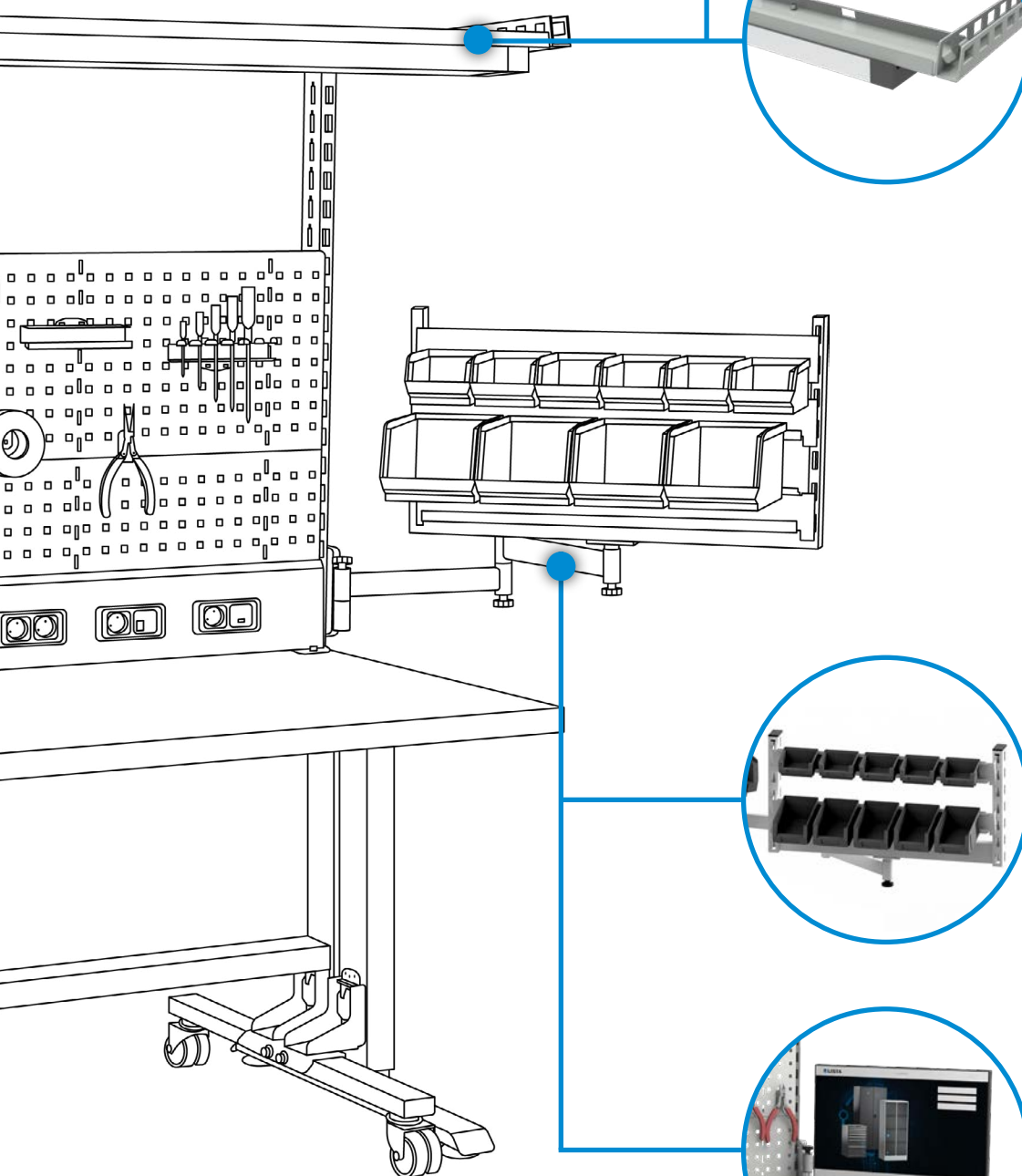

BRAS PIVOTANTS

Accessoires sur le bras pivotant conçus pour les appareils périphériques ou la fixation d'ustensiles d'assemblage.

MODULES ET ÉLÉMENTS ÉLECTRIQUES

Solution intégrée et évolutive permettant d'organiser parfaitement l'électricité, le flux de données ou l'air comprimé. Qu'il s'agisse d'une simple prise de courant avec interrupteur marche/arrêt, d'un interrupteur de protection individuelle en amont ou de prises de courant haute tension de 400 V, tout est possible. Des solutions pour appareils électroniques avec station de charge USB-C ou le transfert de données via le réseau sont également réalisables. Toutes les variantes peuvent être protégées et parfaitement intégrées dans le canal d'énergie LISTA.

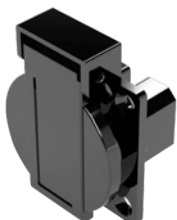

Prise 230 V avec clapet



Prise 230 V avec clapet
Déclenchement par le contacteur.



Raccord d'air comprimé
Compatible RECTUS.

Voici quelques variantes possibles. Le service commercial LISTA se fera un plaisir de vous renseigner sur d'autres exécutions.





**Interrupteur marche/arrêt
avec prise 230 V**



**2 prises de courant de
230 V**



**Prise 230 V avec prise de
charge USB-C, puissance
de charge jusqu'à 20 W**



4 prises réseau RJ45



**Disjoncteur différentiel
25 A/30 mA**



**Disjoncteur 1 pôle, 16 A
(CH : 10 A)**



**Bouton-poussoir
d'arrêt d'urgence**



**Raccord d'air comprimé,
raccords DN7/DN5**



Cache
Peut être remplacé à tout
moment par un bloc prise
multimédia.

ÉCLAIRAGE

Un bon éclairage est important pour travailler sans se fatiguer. LISTA a l'éclairage adapté, qu'il s'agisse de l'éclairage de base du poste de travail, de l'éclairage de bras articulé ou même de la loupe lumineuse pour un travail précis. Tous les éclairages sont disponibles avec la technologie LED ainsi qu'avec la fonction de variation.



Éclairage du poste de travail Comfort +

Technologie LED en trois tailles : 450, 900 et 1 500 mm.



Lampe à bras articulée à LED

Technologie LED, fixation sur paroi arrière perforée ou avec une pince de table.



Loupe lumineuse à LED à bras articulé

Technologie LED, loupe Ø 160 mm, dioptries 3,5.

Voici quelques variantes possibles. Le service commercial LISTA se fera un plaisir de vous renseigner sur d'autres exécutions.



BRAS PIVOTANTS

Les bras pivotants améliorent l'ergonomie et la flexibilité sur le poste de travail. Ils permettent un positionnement simple des écrans, du matériel ou des outils dans une zone facilement accessible.



Bras pivotant 2 x 300

Exécution simple ou bras pivotant double.
Fixation au montant porteur ou à la paroi arrière perforée.

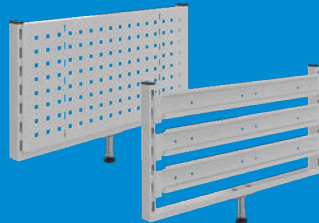

Cadre modulaire

Pour la fixation de listeaux de bacs ou de parois arrière perforées.



Support écran

Fixation sur paroi arrière perforée ou bras pivotant, avec support VESA pour écran.

Voici quelques variantes possibles. Le service commercial LISTA se fera un plaisir de vous renseigner sur d'autres exécutions.



PAROIS ARRIÈRE ET RAYONS AMOVIBLES

Les parois arrière étendent la fonctionnalité du poste de travail avec des perforations carrées ou le complètent sur le plan esthétique avec des panneaux de paroi arrière lisses. Le système modulaire offre une grande flexibilité de configuration pour adapter votre poste de travail à vos besoins. Les parois arrière et les rayons amovibles sont disponibles dans toutes les largeurs et couleurs de modules LISTA.

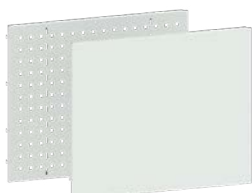

Parois arrière
Lisses ou avec perforations carrées.
Hauteurs 200, 350 et 500 mm.



Rayon amovible à fentes
Rayon amovible lisse ou exécution à fentes,
profondeurs : 200, 300, 350 et 400 mm.



Parois de séparation
Subdivision des rayons amovibles à fentes, hauteurs : 100, 150 et 200 mm.

Voici quelques variantes possibles. Le service commercial LISTA se fera un plaisir de vous renseigner sur d'autres exécutions.

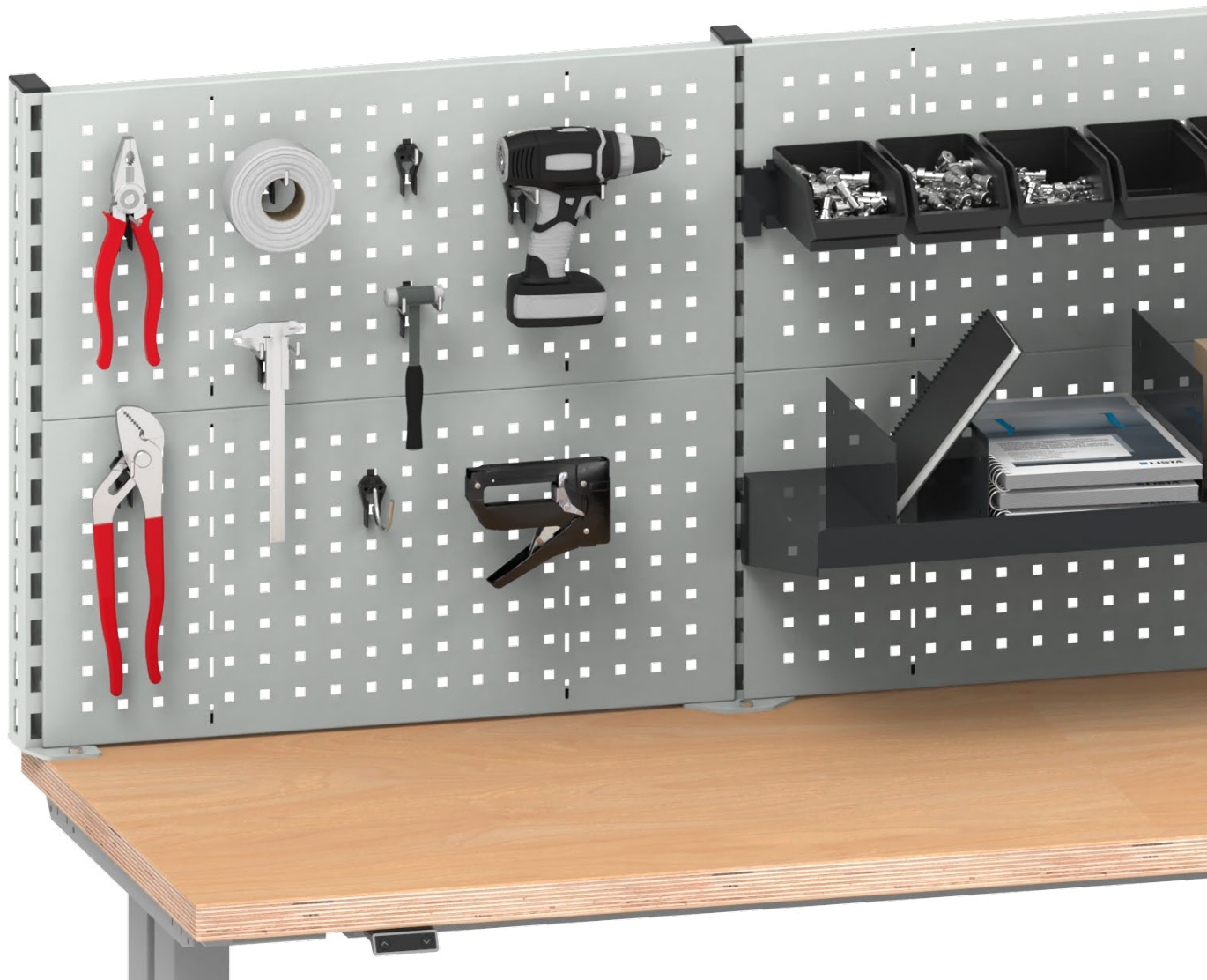

CROCHETS PORTES OUTILS ET RÉCIPIENTS

Rangement et organisation : mettez de l'ordre et adoptez une organisation évolutive en fonction des activités grâce aux crochets portes outils et aux récipients qui peuvent être adaptés de manière flexible, rapide et simple.



Crochets portes outils

Diverses exécutions de crochets portes outils proposées. Montage et démontage sans outils.



Listeaux pour bacs

Montage flexible et sans outil sur les montants porteurs.



Réceptacle synoptique

Disponible en 6 tailles et 4 couleurs. Étiquettes assorties vendues séparément.

Voici quelques variantes possibles. Le service commercial LISTA se fera un plaisir de vous renseigner sur d'autres exécutions.

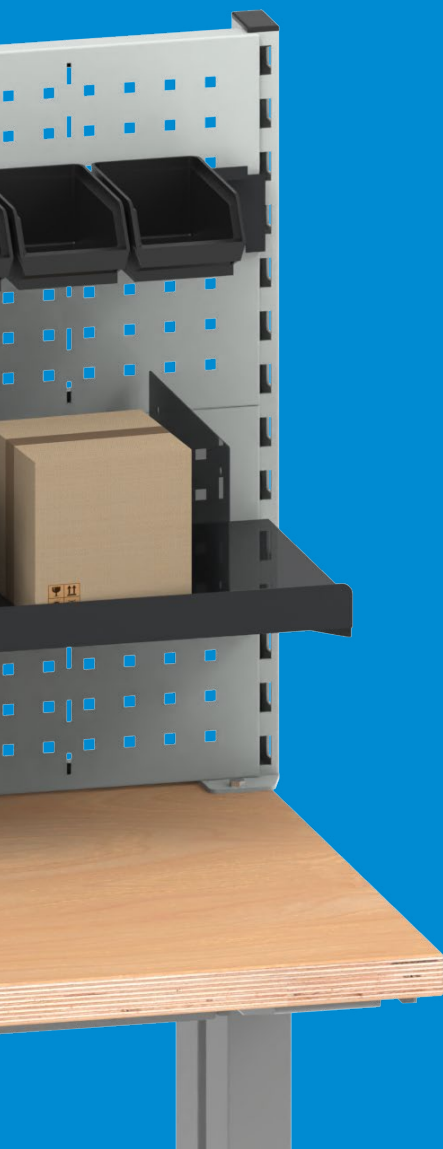

PLUS D'ACCESSOIRES EN LIGNE !

Vous trouverez toutes les informations sur les superstructures universelles dans le configurateur LISTA: configurator.lista.com



Vers le configurateur:

SOLUTIONS POLYVALENTES

POSTES DE TRAVAIL POUR CONTRÔLES OU LABORATOIRES



Le poste de travail **LISTA move** est un système modulaire qui offre d'innombrables solutions pour un poste de travail ergonomique et flexible. Le système se compose de différents éléments qui peuvent être combinés individuellement et adaptés en fonction des exigences. En voici quelques exemples :

POSTES DE TRAVAIL DE BUREAU

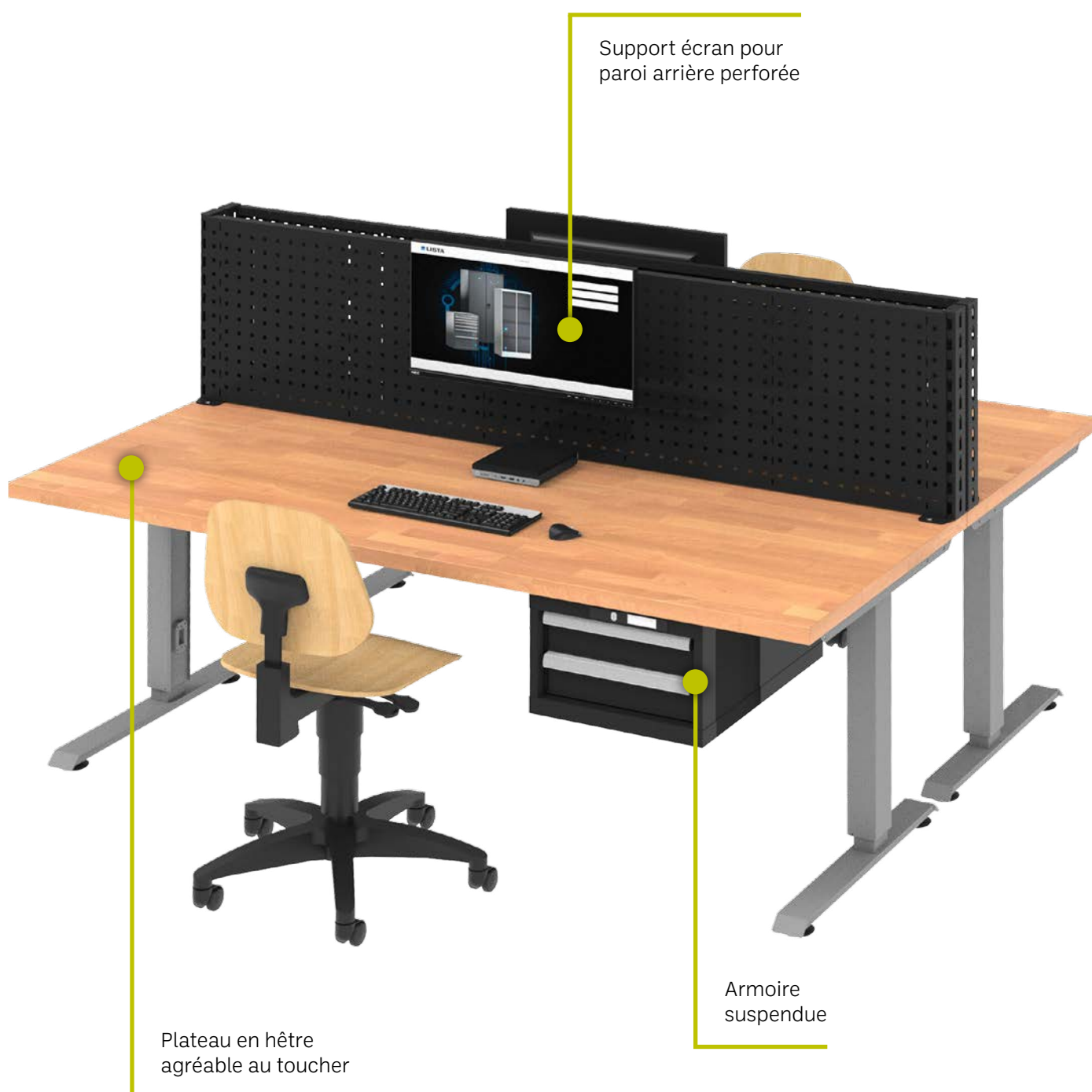

POSTE DE TRAVAIL DE CONTRÔLE LEAN

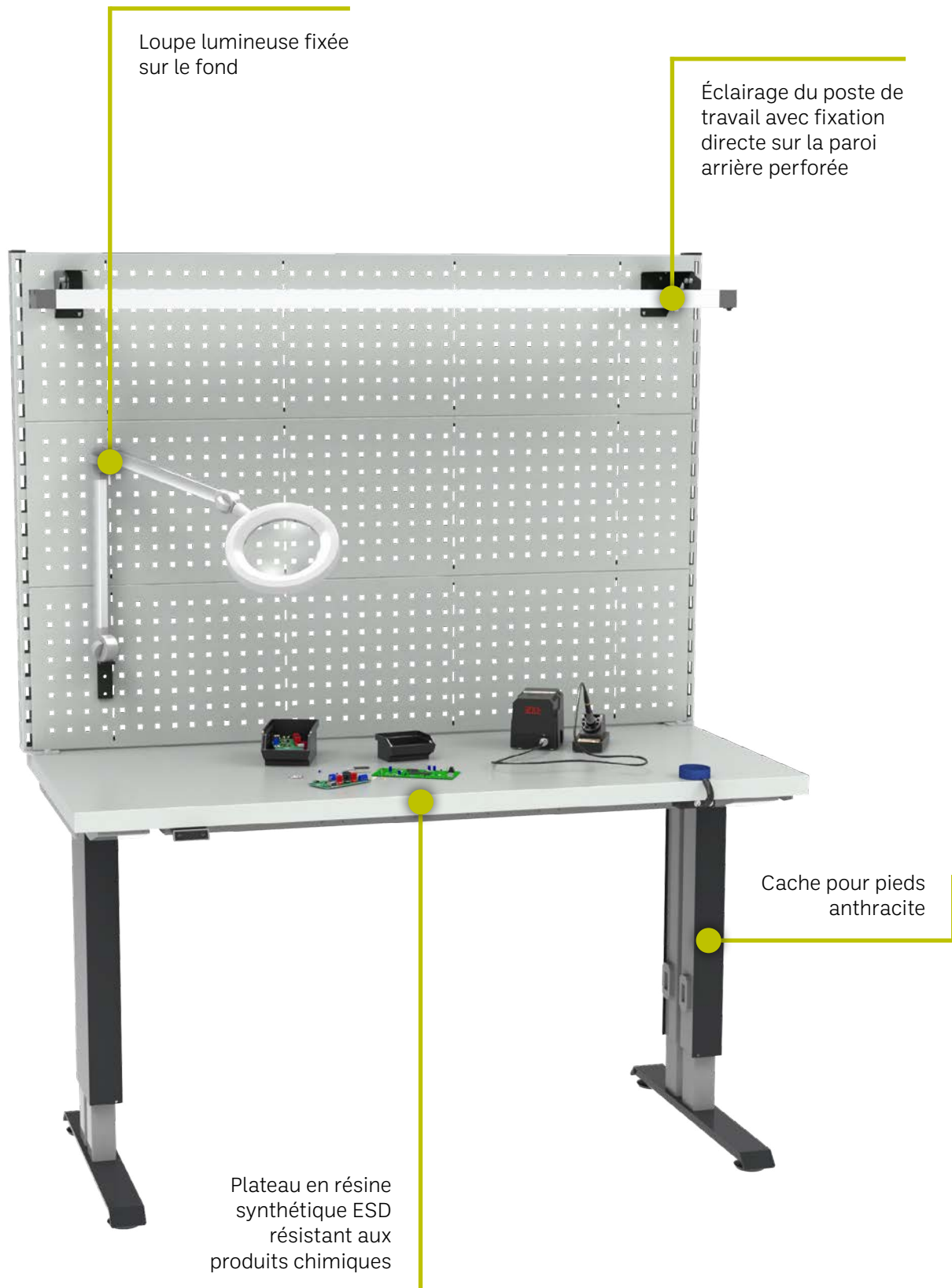

POSTE DE TRAVAIL INDIVIDUEL D'ASSEMBLAGE

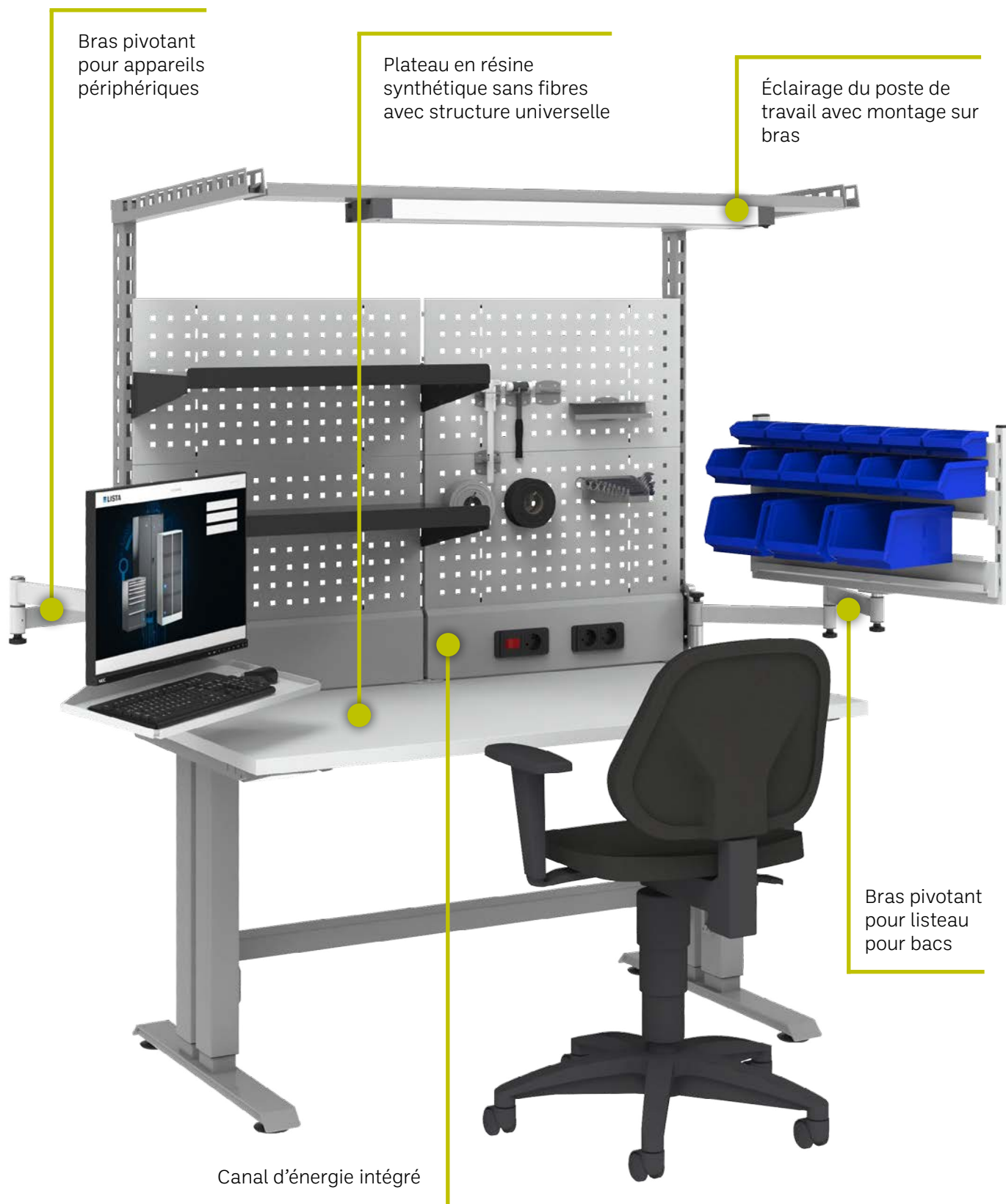

SOLUTION D'ANGLE

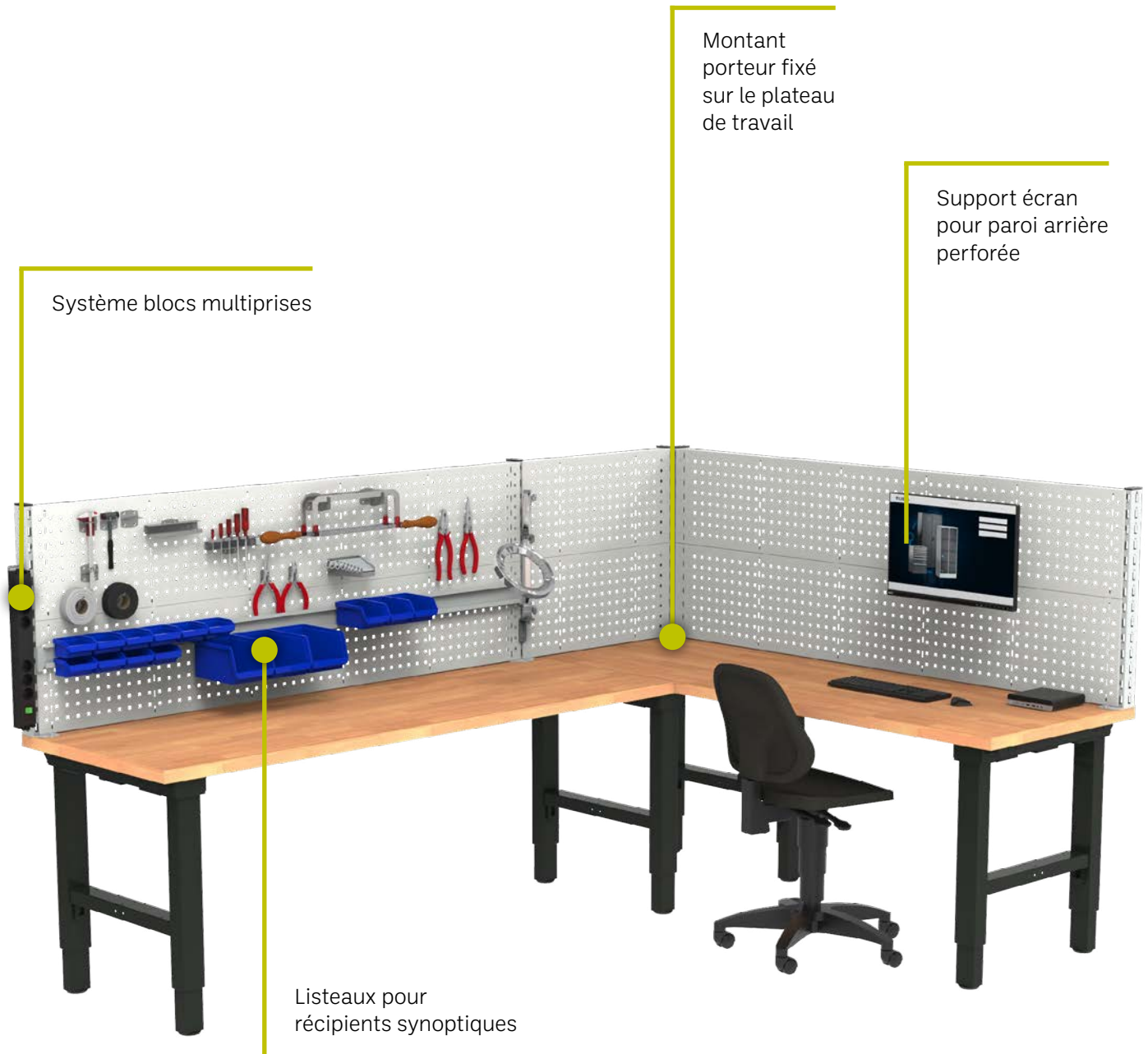

ÉTABLI AVEC JONCTION ⊕

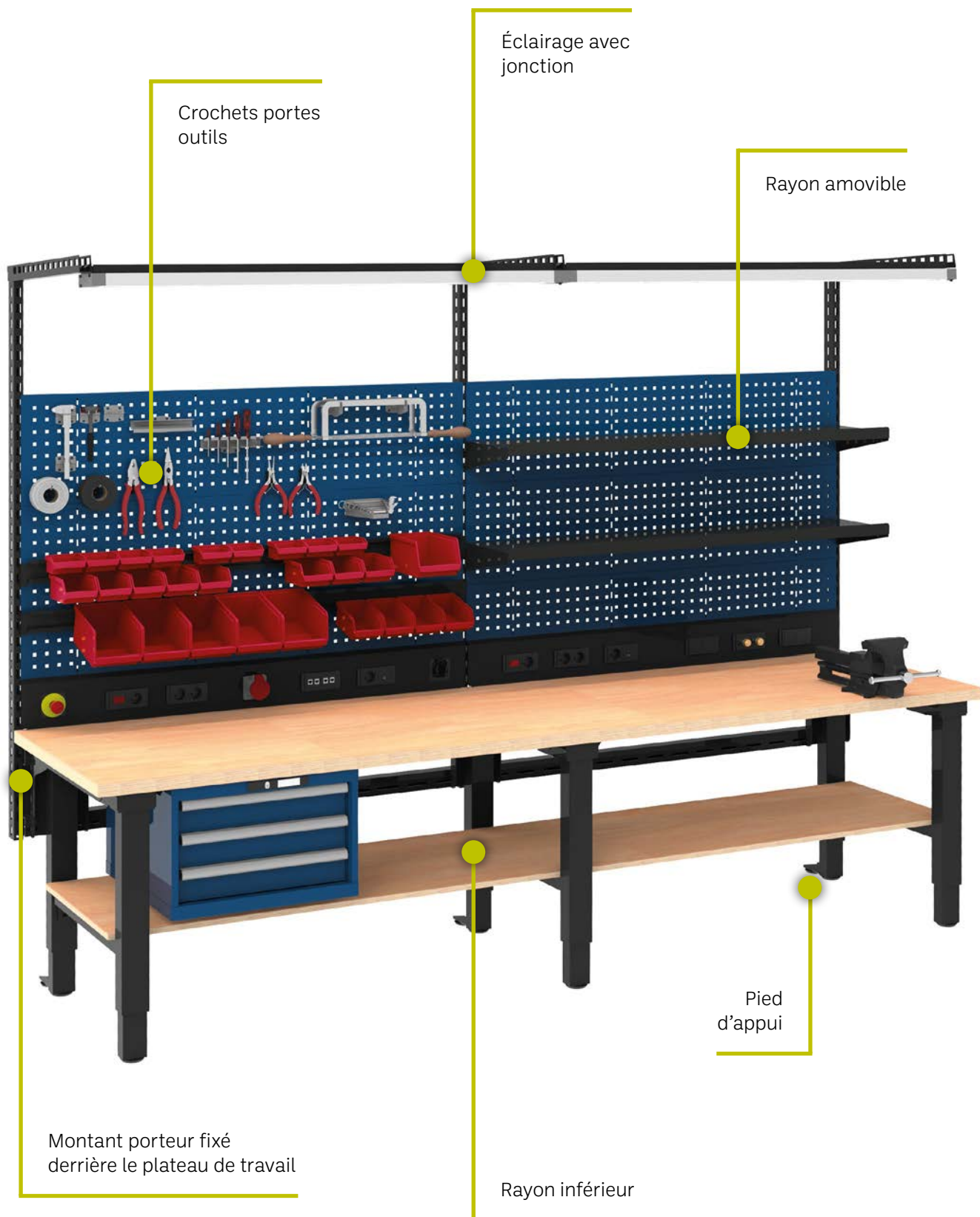

POSTE DE TRAVAIL D'ASSEMBLAGE DE CÂBLES

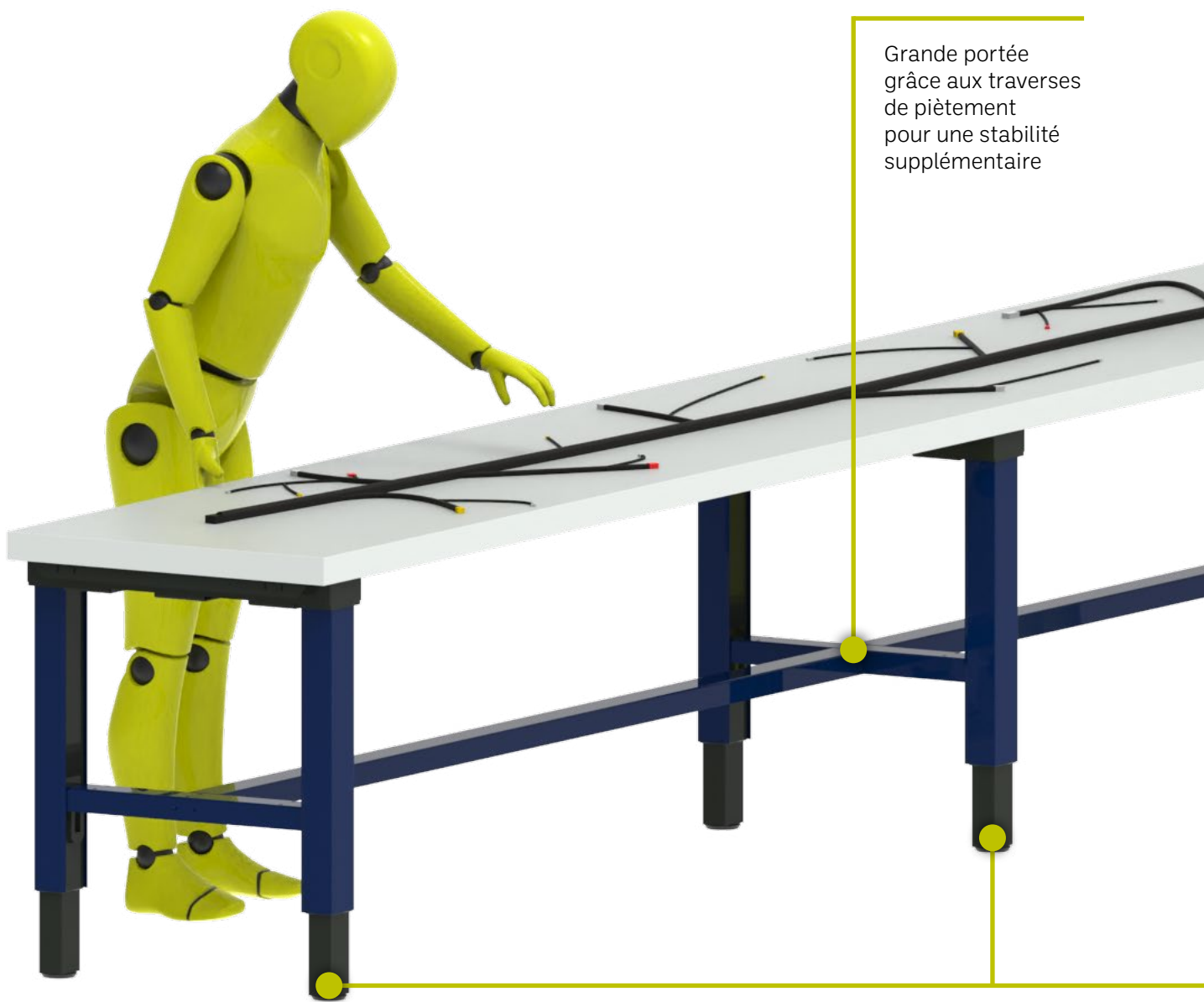

Grande portée
grâce aux traverses
de piètement
pour une stabilité
supplémentaire

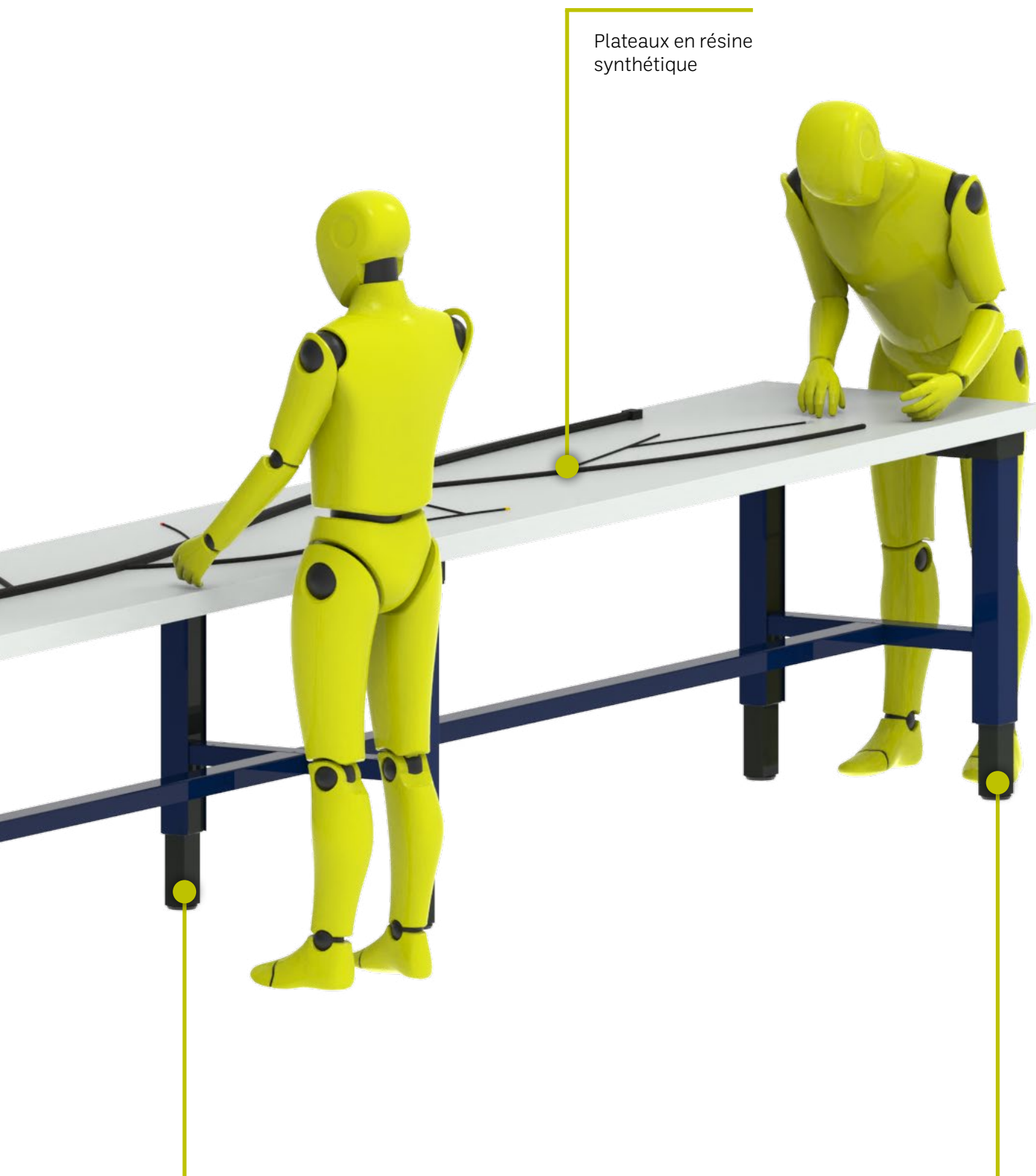

Plateaux en résine
synthétique

Commande synchrone
de toutes les colonnes de
levage Quattro LISTA

SERVICE: POUR VOUS PARTOUT DANS LE MONDE

LISTA est à votre disposition sur plusieurs continents, sur de nombreux sites différents. Nous vous aidons et vous conseillons non seulement dans nos deux usines d'Erlen (siège social en Suisse) et de Bergneustadt (en Allemagne), mais également dans nos succursales européennes et chinoises. Un réseau dense de partenaires commerciaux se charge de compléter nos services.

COMMANDE ET CONTACT

Avez-vous besoin d'informations supplémentaires, de conseils personnalisés ou souhaitez-vous commander un produit ? Nous serons heureux de vous répondre.

LISTA AG SUISSE

Fabrikstrasse 1
CH-8586 Erlen

Téléphone +41 71 649 21 11
Téléfax +41 71 649 22 03
info@lista.com

LISTA GMBH ALLEMAGNE

Brückenstraße 1
D-51702 Bergneustadt

Téléphone +49 2261 40 30
Téléfax +49 2261 40 32 22
info.de@lista.com

LISTA AUSTRIA GMBH AUTRICHE

Téléphone +43 1 291 20
info.at@lista.com

LISTA ITALIA S.R.L. ITALIE

Téléphone +39 035 095 0074
info.it@lista.com

LISTA (UK) LTD. GRANDE BRETAGNE

Téléphone +44 1 908 222 333
info.uk@lista.com

LISTA FRANCE FRANCE

Téléphone +33 4 50 31 71 71
info.fr@lista.com

LISTA SISTEMAS DE ALMACENAJE, S.A. ESPAGNE

Téléphone +34 682 922 830
info.es@lista.com

LISTA EASTERN EUROPE SPOL. S R.O.

Téléphone +420 724 131 081
info@lista.com



LISTA, VOTRE PARTENAIRE

LISTA permet l'aménagement global de votre espace, de manière optimale grâce à son expérience. Depuis plus de 70 ans, nous permettons à nos clients de travailler de façon plus ordonnée et efficace. En effet, nous ne nous contentons pas de vous fournir un produit de qualité, des conseils avisés et de nombreux services : le système LISTA permet de créer des solutions parfaitement intégrées qui garantissent la fluidité des processus de travail. Grâce à lui, nous sommes devenus l'un des leaders mondiaux des aménagements industriels et de stockage.

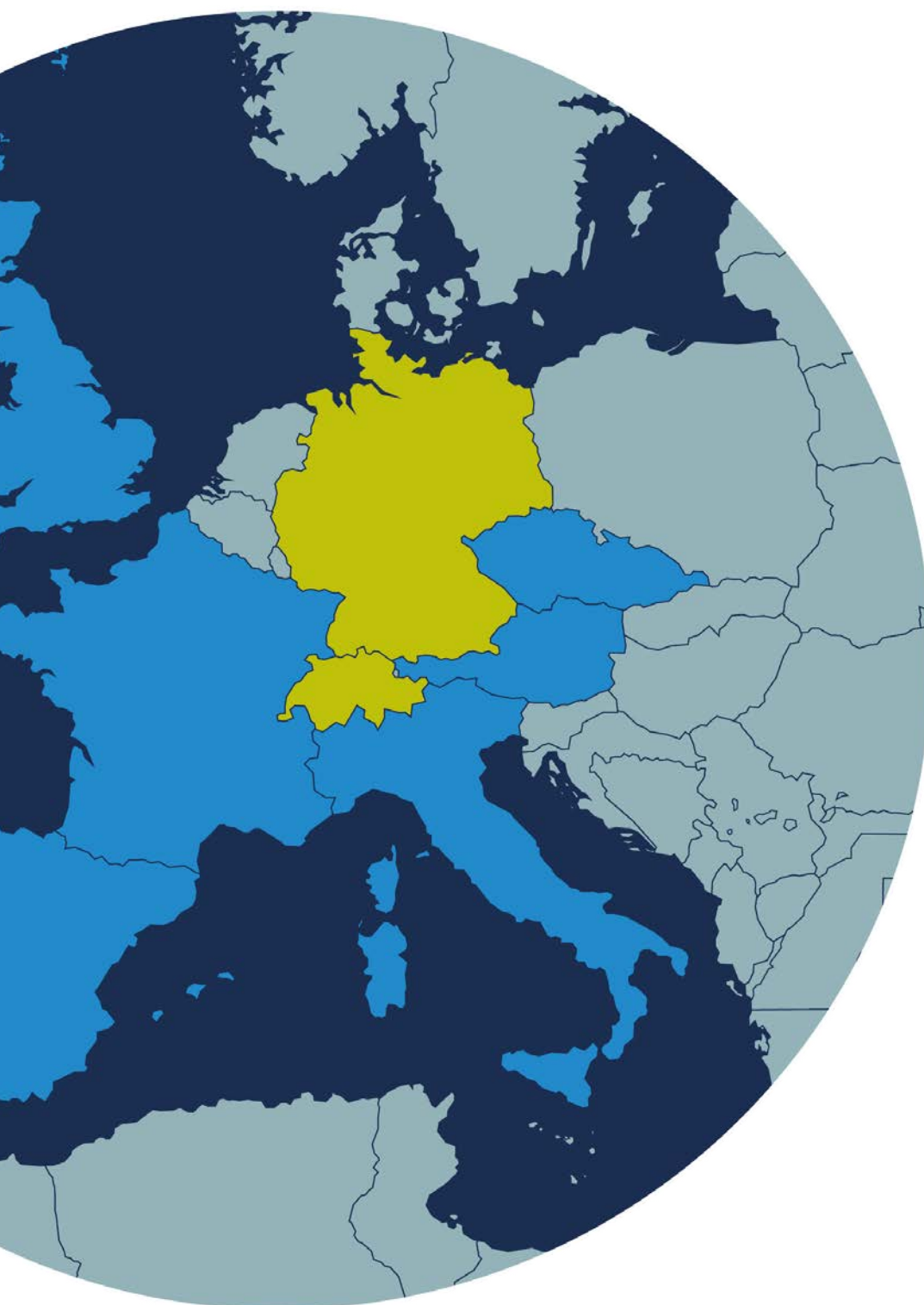

Ateliers de production

Erlen - CH

Bergneustadt - DE



Siège social

Erlen - CH



Sites du

Groupe LISTA

Suisse, Allemagne,
Autriche, France, Italie,
Grande Bretagne,
Espagne, République
Tchèque, Chine

