

# move

Sistema de puestos  
de trabajo



Flexible.  
Ergonómico.

**LISTA**

# EL LUGAR DE TRABAJO PARA CADA NECESIDAD



## ORGANIZADO

p. 3

Organización sencilla según 5S.



## PROTECCIÓN ESD

p. 5

Estaciones de trabajo para componentes electrónicos.



## ERGONÓMICA

p. 7

La mesa de altura regulable para sus empleados.



Equipar un lugar de trabajo: Suena simple, pero es uno de los desafíos más complejos de los equipos industriales modernos. Porque nuestro mundo laboral está en constante cambio y plantea múltiples exigencias en cuanto a diseño, flexibilidad y interconexión de los puestos de trabajo. Con el sistema de puesto de trabajo **LISTA move**, usted apuesta por una solución que satisface todas sus necesidades: Es modular por lo que se puede adaptar de forma flexible a las necesidades individuales. Al mismo tiempo su funcionalidad ergonómica permite organizar los puestos de trabajo de forma especialmente clara y eficiente. De este modo, su puesto de trabajo de LISTA contribuye de forma sostenida a procesos laborales que no presentan dificultades, una clara reducción de errores y una mayor productividad, incluso en entornos de trabajo especiales, como la producción flexible o el ámbito ESD.



## **FLEXIBLE**

**p. 9**

Adaptable y ampliable con numerosos accesorios.



## **VERSÁTIL**

**p. 25**

Se puede utilizar en una amplia variedad de entornos de trabajo.



## **SERVICIO EN TODO EL MUNDO**

**p. 33**

En cualquier lugar del mundo para servirle.

# ORDEN Y VISIBILIDAD CONFORME A 5S

El orden y la claridad son principios básicos para el éxito en la fabricación moderna. Implantar el método 5S en la producción no solo ayuda a aumentar la eficiencia, sino también a garantizar la seguridad de los empleados y mejorar la calidad de los productos fabricados. Todos los productos del sistema de puestos de trabajo **LISTA move** están diseñados según 5S y contribuyen al éxito en cada proceso de fabricación.



# 1 SEPARAR INNECESARIOS

Organización y orden en el puesto de trabajo gracias a la disposición flexible de rieles contenedores, estantes regulables con separadores o accesorios de brazo giratorio.

# 2 SITUAR NECESARIOS

El sistema modular **LISTA move** permite que los materiales tengan el lugar adecuado para el trabajo diario de forma sencilla o simple.

# 3 SUPRIMIR SUCIEDAD

Un diseño limpio y ordenado aporta claridad a lo esencial, contribuye a un impacto externo positivo y simplifica el orden y la limpieza diarios del puesto de trabajo.

# 4 SEÑALIZAR ANOMALÍAS

La diversidad de rotulaciones y colores en combinación con el sistema de montaje modular facilitan la implementación de un diseño estándar.

# 5 SEGUIR MEJORANDO

Nuestro sistema de organización flexible y modular facilita la autodisciplina y se puede adaptar rápidamente en caso de mejoras.



# SOLUCIONES ESD

ESD (Electrostatic Discharge) es la descarga electrostática. Estas descargas pueden dañar los componentes electrónicos y provocar su fallo inmediato o gradual. Los puestos de trabajo protegidos contra ESD ayudan a evitar daños económicos. LISTA ha combinado sus muchos años de experiencia en el desarrollo del lugar de trabajo con su conocimiento de los problemas de ESD para desarrollar un programa integral de ESD en el lugar de trabajo. Todas las superficies lacadas cuentan con un revestimiento en color diseñado por LISTA que desvía cargas de forma controlada y evita las descargas electrostáticas.

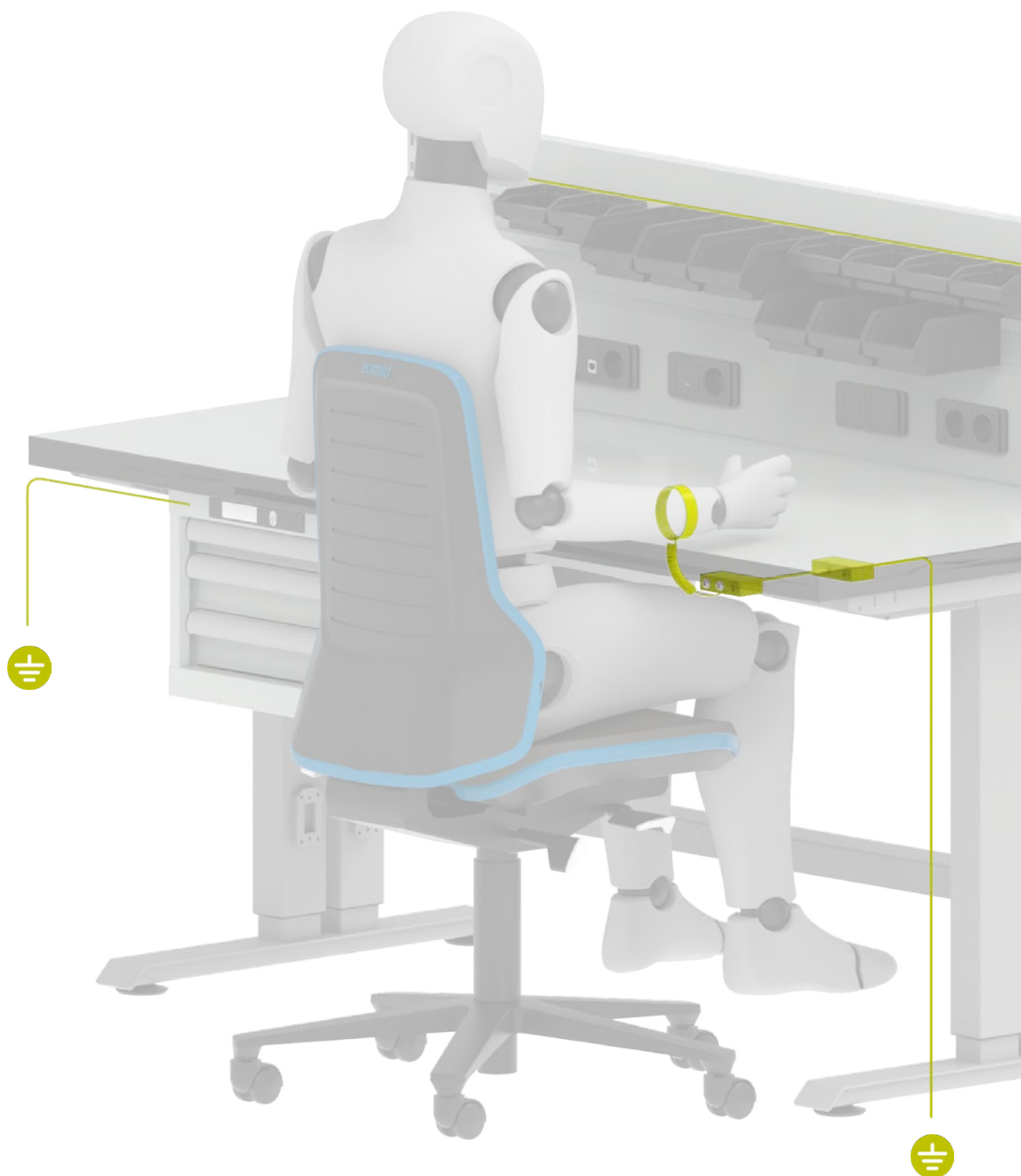



## PUESTOS DE TRABAJO

En una zona de protección ESD cada puesto de trabajo debería estar equipado con protección ESD. La carga electrostática se desvía de manera controlada a través de la superficie de trabajo y **un** cable a tierra para que la carga del puesto de trabajo se mantenga neutral. El suelo también debe ser conductor o estar equipado con esterillas ESD.

## PROTECCIÓN ANTIESTÁTICA PARA PERSONAS

La principal fuente de carga electrostática son las personas. Por este motivo, es obligatorio que los trabajadores de la industria electrónica lleven una muñequera con cable de toma de tierra y calzado antiestático. En los puestos de trabajo **LISTA move**, el cable de toma de tierra se puede conectar fácilmente a la encimera de mesa conductora de volumen. En zonas con componentes especialmente sensibles, también puede ser recomendable usar ropa ESD especial. Las sillas de trabajo, así como los apoyos de ayuda, también deberán contar con protección ESD.

## ALMACENAMIENTO

Los componentes electrónicos también se deben almacenar protegidos contra ESD. Para ello existen contenedores especiales que pueden colgarse en el lugar de trabajo. Además, LISTA también ofrece armarios y estanterías especiales con revestimiento conductor para el almacenamiento de componentes con riesgo de ESD.

## SIGNIFICADO DE LOS SÍMBOLOS ESD



Señales de peligro para componentes amenazados por ESD.



Componentes de protección ESD.



# TRABAJAR DE FORMA ERGONÓMICA CON LISTA

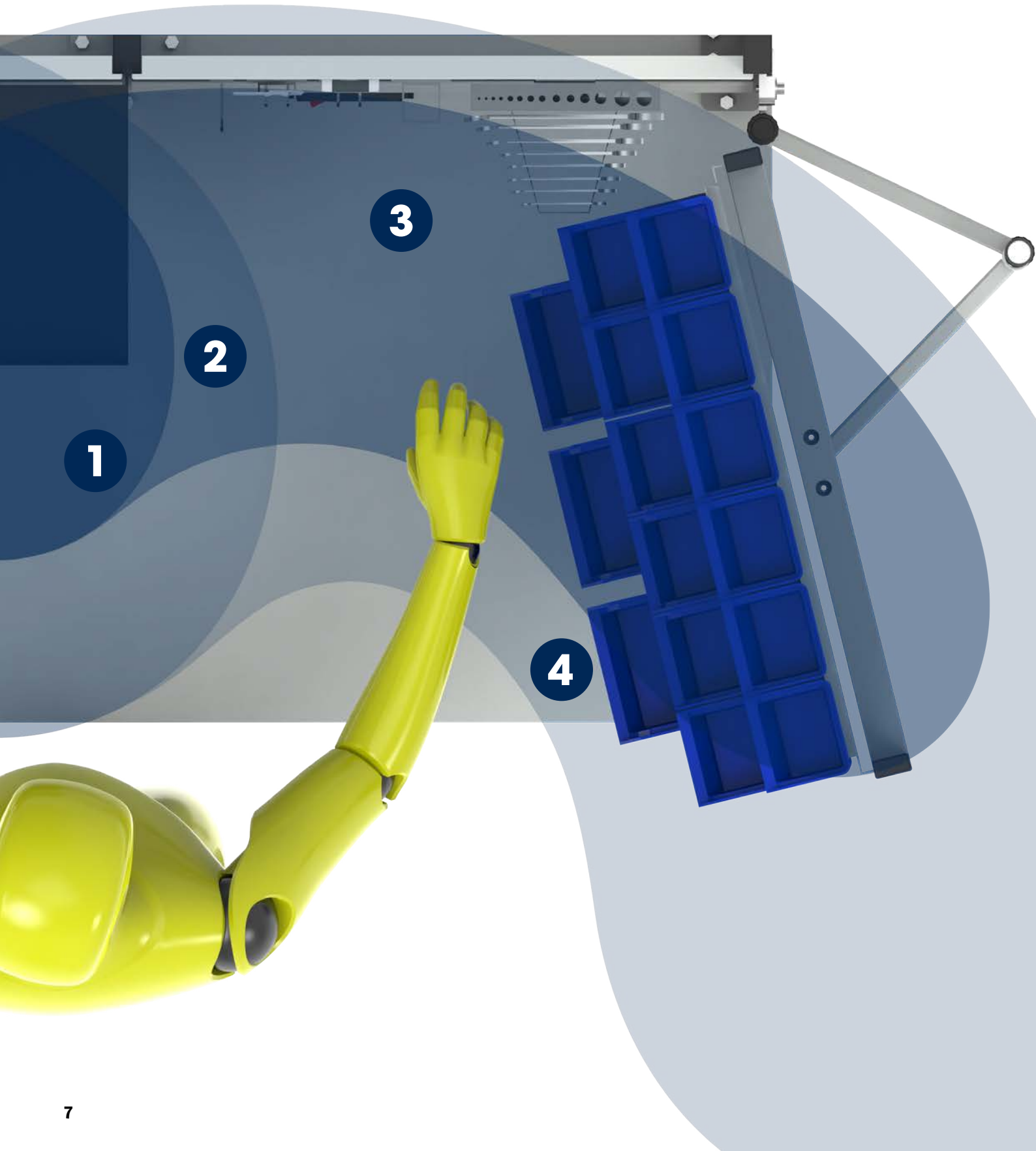



El sistema de puestos de trabajo **LISTA move** está orientado consecuentemente al trabajo ergonómico y, de este modo, contribuye de forma demostrada a mejorar los procesos de trabajo, a reducir los errores y a aumentar la productividad. Gracias a sus numerosas posibilidades de configuración, los puestos de trabajo se pueden adaptar de forma flexible a los requisitos individuales y, además, se tienen en cuenta los criterios de una disposición clara y eficiente de los puestos de trabajo conforme a 5S.

## ESPACIO DE AGARRE

Basándose en las medidas corporales medias de las personas, existen cuatro zonas de acceso con distintas prioridades en el tablero de la mesa del puesto de trabajo:

- 1 **Centro de trabajo:** Las dos manos trabajan en el campo visual directo.
- 2 **Centro de trabajo ampliado:** Las dos manos alcanzan todas las áreas de esta zona.
- 3 **Zona de alcance de una sola mano:** Las piezas y las herramientas se alcanzan fácilmente con una sola mano.
- 4 **Zona de alcance con una sola mano ampliada:** Zona exterior aún útil.

## ALTURA DE TRABAJO

En nuestro mundo laboral moderno, la ergonomía en el puesto de trabajo es fundamental. Un componente importante de la ergonomía es adaptar la altura del lugar de trabajo a los valores antropométricos de cada empleado. Por ello, el sistema de puesto de trabajo **LISTA move** permite la adaptación individual de la altura de trabajo para garantizar que cada empleado pueda trabajar correctamente de forma ergonómica en una posición cómoda para él. Si es posible, diseñe los puestos de trabajo de modo que pueda estar sentado y de pie en ellos. Si no es posible cambiar entre posición sentada y erguida, se recomienda adoptar una postura sentada.

## ¿SENTARSE O PERMANECER DE PIE?

### ESTO SE CONSIDERA ÓPTIMO:

- No permanezca sentado más de 30 minutos.
- No permanezca de pie más de 20 minutos.

### ESTO SE CONSIDERA LO MÁXIMO:

- 2 horas de postura sentada constante.
- 1 hora de pie ininterrumpidamente.

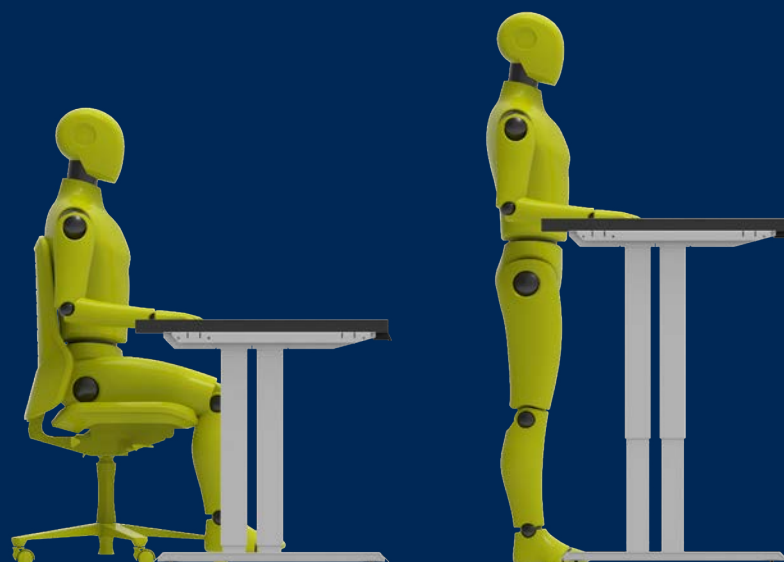

# COMBINACIÓN FLEXIBLE



## ESTRUCTURAS UNIVERSALES

Combine las subestructuras y las encimeras de trabajo de forma libre y flexible con las estructuras universales del sistema de LISTA: Hay numerosos módulos y accesorios disponibles, desde el panel posterior hasta el soporte para el monitor.

p. 17

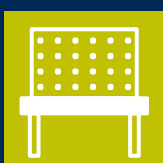

## ENCIMERAS DE TRABAJO

El sistema de puestos de trabajo de LISTA le ofrece una amplia gama de encimeras de alta calidad:

- 10 materiales estándar para cada propósito.
- 4 anchuras y 4 profundidades estándar.

Otros tipos de encimeras y dimensiones bajo pedido.

p. 15

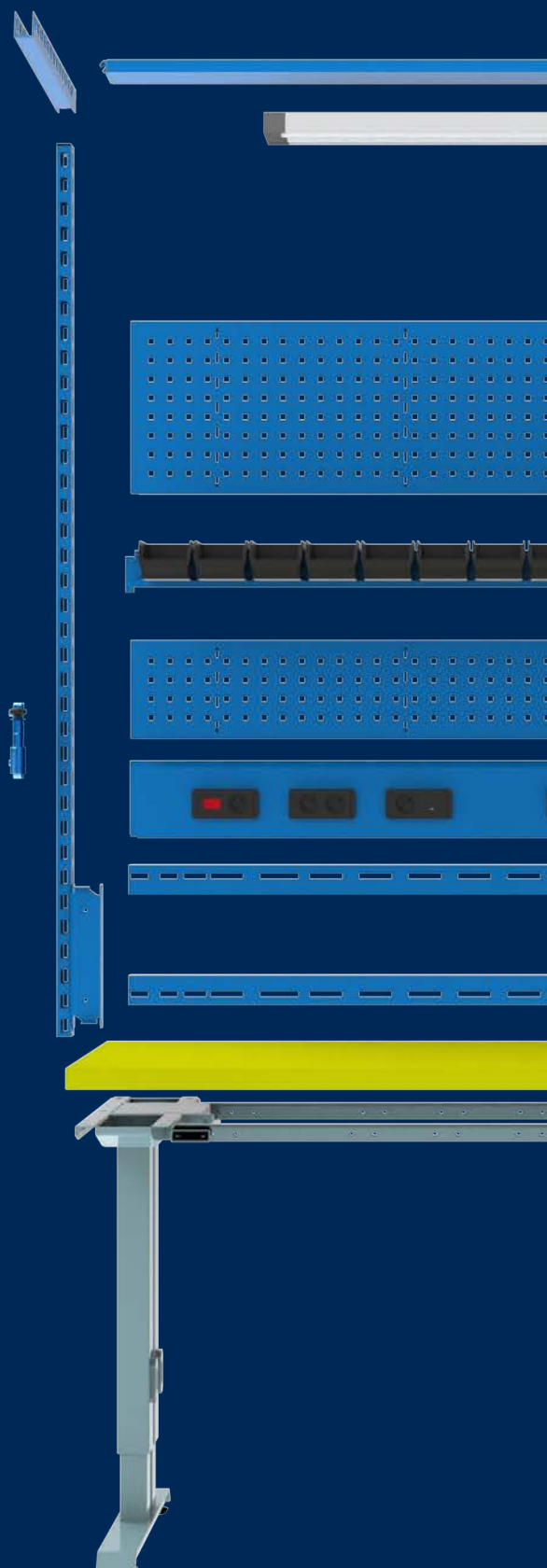

Ya sea para tareas exigentes o la zona de montaje: Con el sistema de puestos de trabajo **LISTA move**, podrá configurar la solución que se adapte a sus necesidades para cada tarea y requisito. Funciona según un principio muy sencillo: Cada puesto de trabajo se compone de tres módulos principales: soporte, encimera y estructuras universales. Gracias a las numerosas opciones de selección, se puede equipar y ampliar de forma flexible e individual.

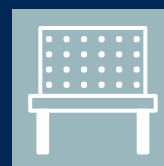
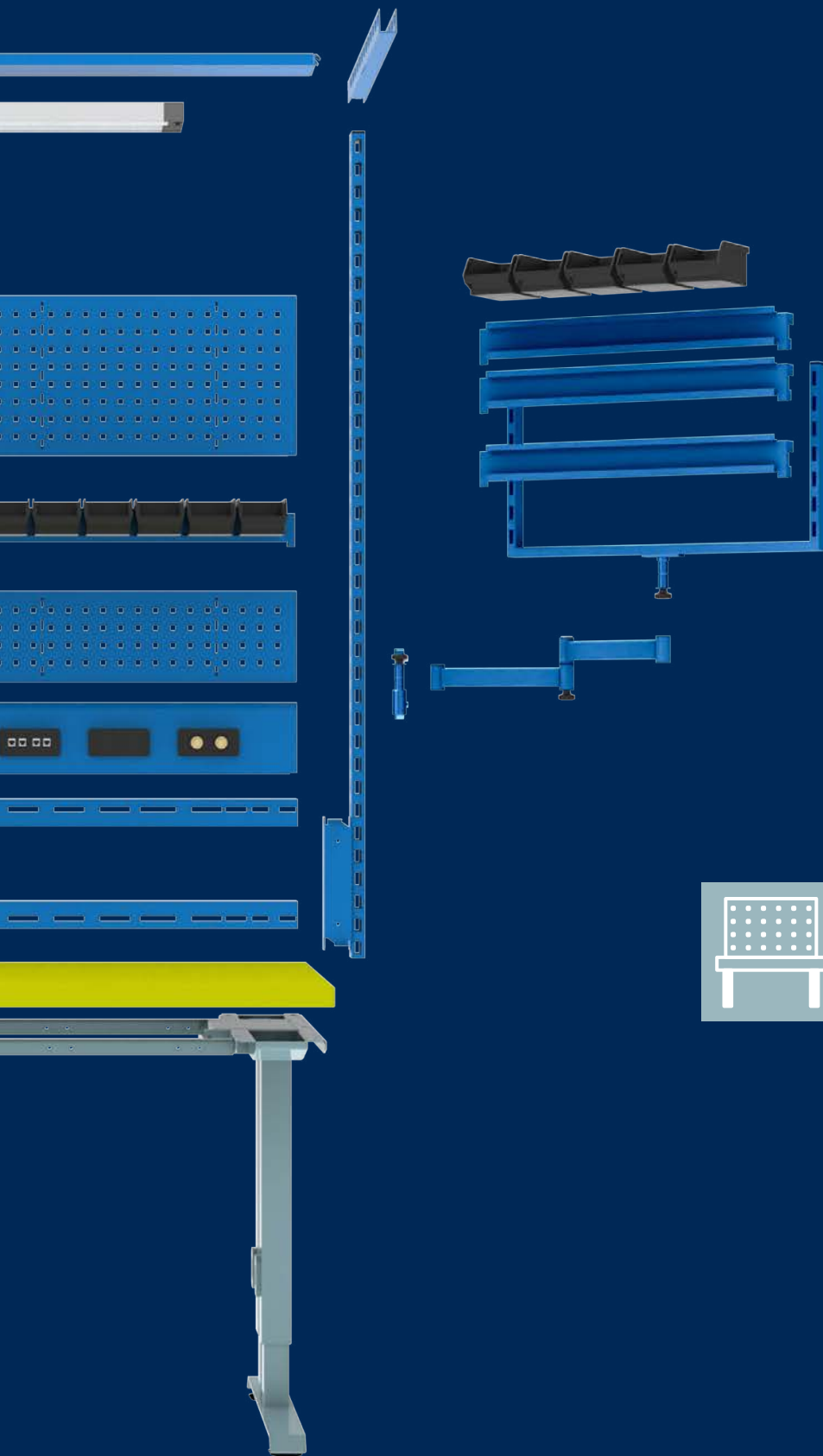

## SUBESTRUCTURAS

Dependiendo de la aplicación y el área de aplicación, tiene la opción entre subestructuras en tres variantes.

**p. 11**

# SUBESTRUCTURAS

¿Su lugar de trabajo requiere un soporte especialmente estable y equilibrado, y debe ser de fácil acceso o de altura parcialmente regulable? En LISTA encontrará el bastidor de mesa adecuado para cada requisito. **LISTA move** ofrece una amplia paleta de subestructuras que se adaptan perfectamente a diferentes requisitos. Tanto si se utiliza en la oficina, en el puesto de trabajo de montaje o como banco de trabajo de altura regulable con gran alcance, hay algo para cada requisito.

## LISTA SOLO

Con LISTA Solo, obtendrá la mesa polivalente perfecta para tareas más ligeras en los sectores y ámbitos más diversos, desde la ingeniería eléctrica hasta la sanidad, pasando por los trabajos de montaje, laboratorio u oficina. El modelo se puede ampliar con accesorios y componentes adicionales para convertirlo en un sistema de puestos de trabajo completo y, de este modo, adaptarse de forma flexible a los requisitos individuales.

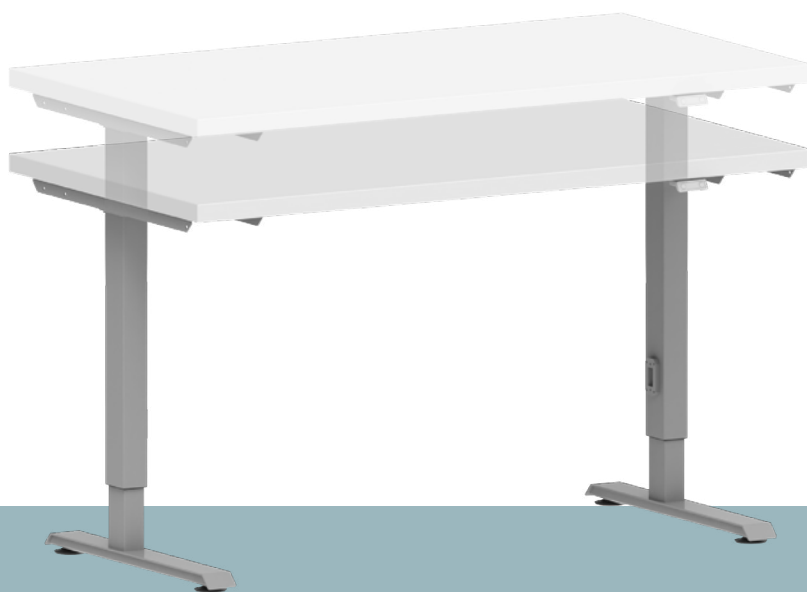

## DATOS DE RENDIMIENTO Y DIMENSIONES

	Solo	Duo
Capacidad de carga	200 kg	400 kg
Rango de elevación*	710 - 1210 mm	
Recorrido	500 mm	
Velocidad de recorrido	30 mm/s	
Profundidad del módulo	625 / 675 / 725 mm	
Profundidades de encimera recomendadas	700 / 750 / 800 mm	
Anchuras de la encimera**	1530 / 2030 mm	

## COMPONENTES ADICIONALES



**Travesaño**  
Para mayor rigidez y estabilidad

\* Hasta el borde inferior de la placa.

\*\* Tamaños variables disponibles teniendo en cuenta la capacidad de carga máxima de la placa.



## LISTA DUO

La mesa de trabajo LISTA Duo es la base ideal para múltiples aplicaciones en montaje y laboratorio. Con su diseño moderno y robusto, es ideal para todo tipo de trabajos. El modelo convence por su extrema rigidez y se puede ampliar de forma flexible y versátil con una gran variedad de accesorios y componentes adicionales para convertirlo en un sistema de puestos de trabajo completo y lograr la máxima ergonomía y productividad incluso en tareas exigentes.

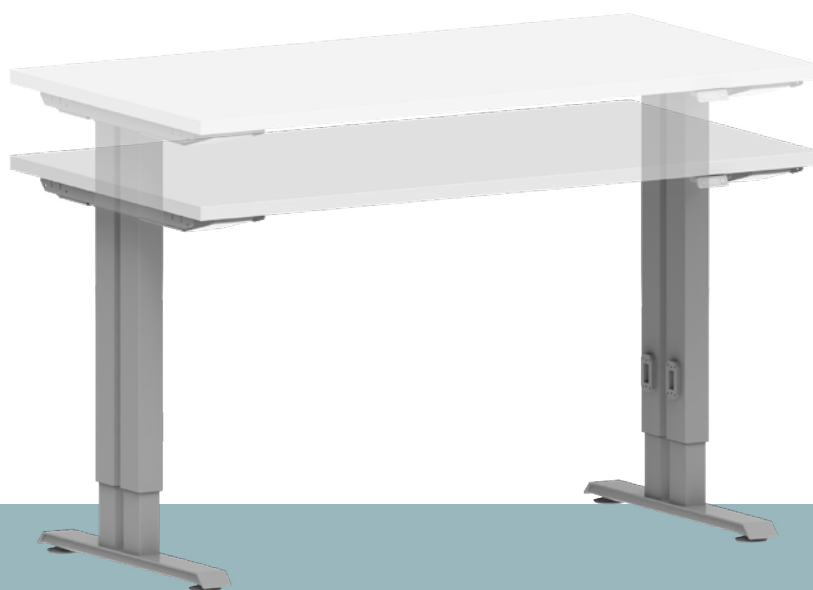

**Protección frente a intervenciones**  
Protección personal en mesas de trabajo adyacentes.

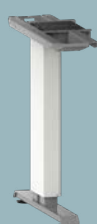

**Cubierta de patas**  
Para una cubierta de color a juego con un solo clic.



**Juego de ruedas**  
Plegable para un mayor espacio para las piernas y movilidad (LISTA Duo).



**Modelo ESD**  
Para un trabajo seguro con componentes electrónicos sensibles.

## LISTA QUATTRO

Con el sistema de puestos de trabajo LISTA Quattro, podrá diseñar los puestos de trabajo de forma flexible y con garantía de futuro. La solución configurable de forma individual y con altura ajustable eléctricamente proporciona la máxima ergonomía posible y permite un trabajo eficiente en el taller, el montaje y la producción. El sistema crece con sus tareas en función de las necesidades: Todo es posible, desde un banco de trabajo sencillo o simple hasta un puesto de trabajo totalmente equipado, ya que el LISTA Quattro puede ampliarse de forma versátil y, por lo tanto, adaptarse en todo momento a los nuevos requisitos.



- Para los puestos de trabajo en equipo, se pueden encadenar hasta 4 patas (8 columnas de elevación).
- Elevada estabilidad gracias a su construcción y acabado robustos.
- Ergonomía óptima gracias a la altura regulable eléctrica y al equipamiento individual
- Ampliable de forma flexible con componentes adicionales.

## DATOS DE RENDIMIENTO Y DIMENSIONES

	Quattro
Capacidad de carga	400kg
Rango de elevación*	680 - 1180 mm
Recorrido	500 mm
Velocidad de recorrido	30 mm/s
Profundidad del módulo	675 / 725 / 925 mm
Profundidades de encimera recomendadas	750 / 800 / 1000 mm
Anchuras de la encimera**	1500 / 2000 mm

\* Hasta el borde inferior de la placa.

\*\* Tamaños variables disponibles teniendo en cuenta la capacidad de carga máxima de la placa.



# COMPONENTES ADICIONALES

Con LISTA Quattro, seguirá teniendo flexibilidad cuando cambien o se amplíen los requisitos. Una amplia gama de componentes adicionales permite la adaptación a las necesidades individuales, ahora y en el futuro. Porque su solución también se puede complementar posteriormente de forma rápida y sencilla con cubiertas, ruedas y mucho más.



**Panel lateral**  
Protector visual con diseño integrado.



**Estabilización adicional**  
Al utilizar estantes y juego de rodillos.



**Travesaño del bastidor**  
Para usar encimeras más finas o balanzas.



**Cubierta de patas**  
Disponibles en colores individuales y fáciles de cambiar.



**Adaptador de rieles para estructura universal**  
Necesario para el montaje de la columna vertical detrás de la encimera de trabajo.



**Pie de soporte**  
Estabilización adicional, sobre todo en el montaje de la estructura universal.



**Protección frente a intervenciones**  
Protección personal en mesas de trabajo adyacentes.



**Juego de ruedas**  
Con ruedas retráctiles para ofrecer una movilidad óptima, por ejemplo, en la producción.



**Modelo ESD**  
Para un trabajo seguro con componentes electrónicos sensibles.

# ENCIMERAS DE TRABAJO

La encimera adecuada para cada aplicación sin concesiones. Ya sea para aplicaciones de uso intensivo con una encimera de revestimiento metálico de alta resistencia, o una encimera para bancos de trabajo típica de multiplex, hasta aplicaciones de laboratorio u oficina con encimeras de mesa de Eterlux, resina sintética o melamina.

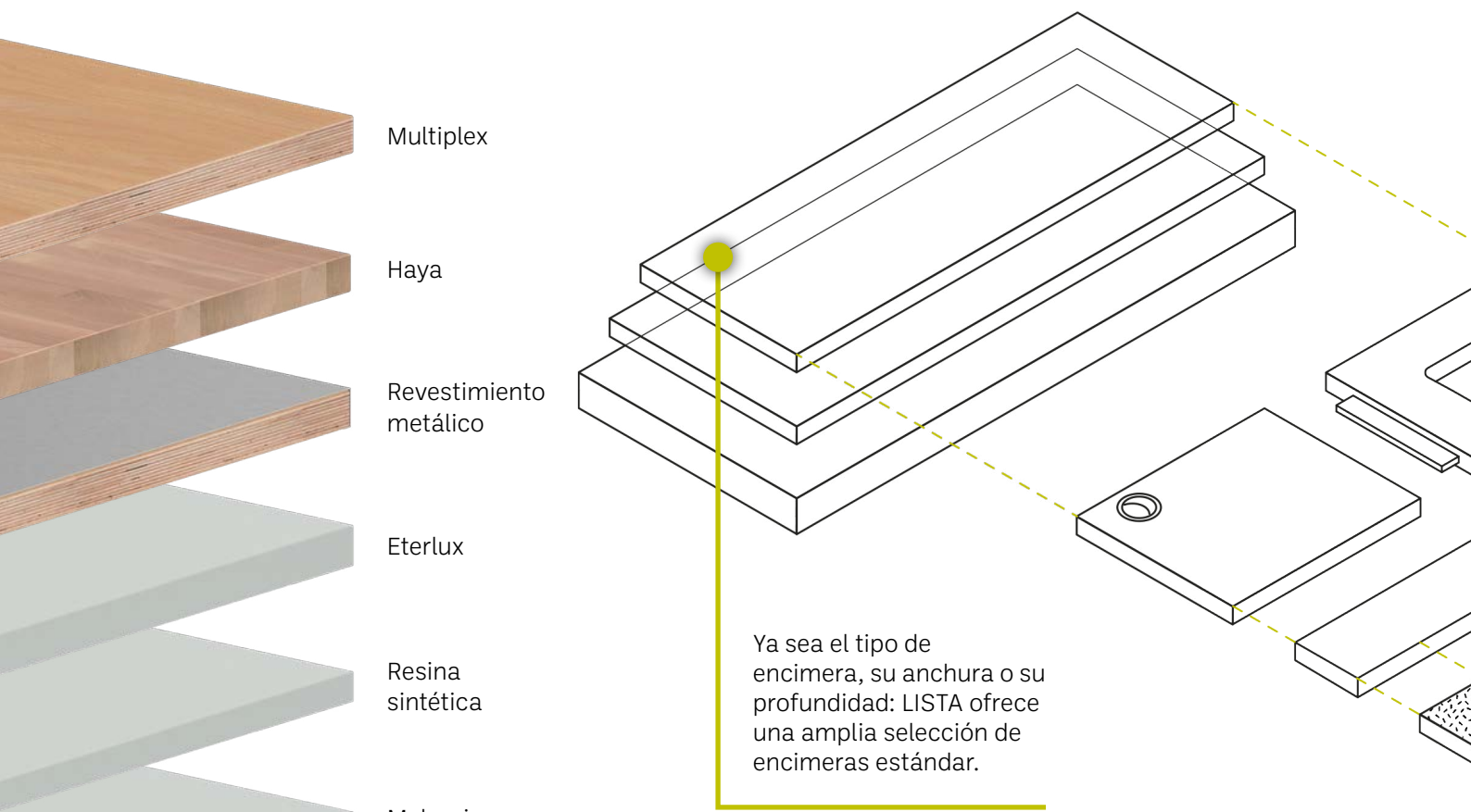

Ya sea el tipo de encimera, su anchura o su profundidad: LISTA ofrece una amplia selección de encimeras estándar.

Multiplex

Haya

Revestimiento metálico

Eterlux

Resina sintética

Melamina

Universal

Nitrilo

ABS

Esterilla de PVC

Propiedades	Multiplex	Haya	Revestimiento metálico
Resistencia a los impactos y los golpes	●	●	●
Resistencia a arañazos			■
Amortiguación			
Limpieza / higiene			■
Resistencia al calor (soldadura)			■
Resiste a los productos químicos*			■
Resistencia al ácido*			■
Resistencia alcalina*			■
Resistencia al aceite y a la grasa*			■

\* Las propiedades son orientativas y deben verificarse en el caso concreto.

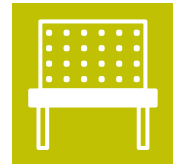

Para una mayor individualidad, además de dimensiones especiales, también se pueden realizar formas específicas o secciones fresadas.

Para requisitos especiales, también se pueden solicitar otros tipos de encimeras.

Las dimensiones especiales de las encimeras son estándar en LISTA. A petición, se pueden realizar encimeras de cualquier tamaño. También se pueden realizar grandes superficies de encimeras utilizando uniones de encimeras.

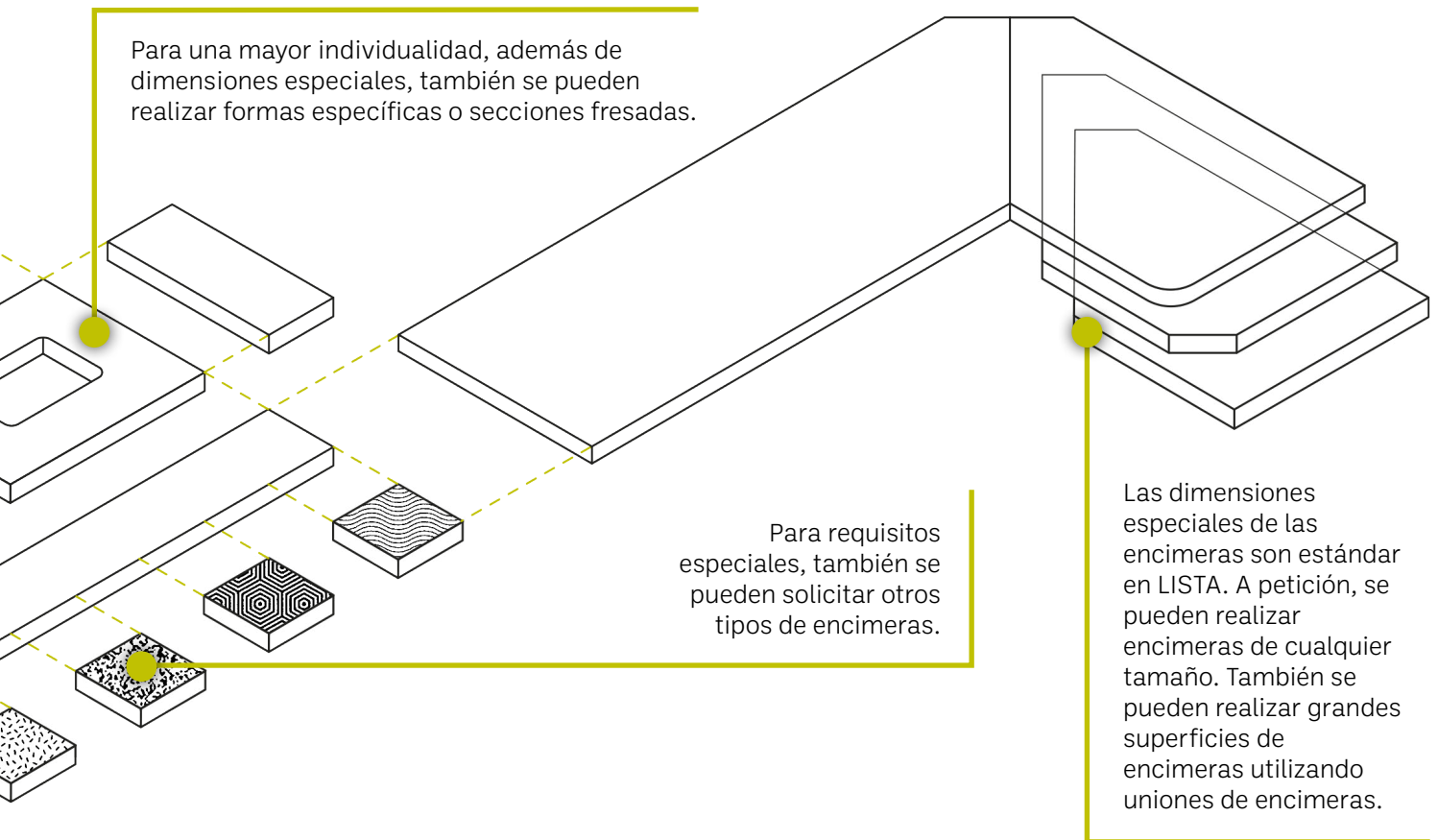

Eterlux	Resina sintética	Melamina	Universal	Nitrilo	ABS	Esterilla de PVC
○			●	■	●	●
■	■	●	●	○	■	
			○	■		■
■	■	■	○		●	●
●	○		○			
●	●	●	○	○	○	○
●	●	●	○	○	●	○
●	●	●	○	○	●	○
●	●	●	●	○	●	●

■ aplicable por encima de la media

● aplicación general

○ aplicable condicionalmente

# ESTRUCTURAS UNIVERSALES

Con nuestras estructuras universales podrá diseñar cada puesto de trabajo de forma ergonómica, clara e individual. El diseño coherente y ajustado garantiza un aspecto limpio y ordenado y permite un tendido de cables casi invisible. Todos las estructuras son fáciles de montar y también están disponibles en versión ESD.

## PANELES POSTERIORES

Pared posterior como elemento de diseño: No solo funcional en la parte delantera, sino también en la parte trasera como separador de espacios de diseño.



## MÓDULOS DE ENERGÍA

Suministro de energía: Integrado y limpio para un equipamiento flexible.

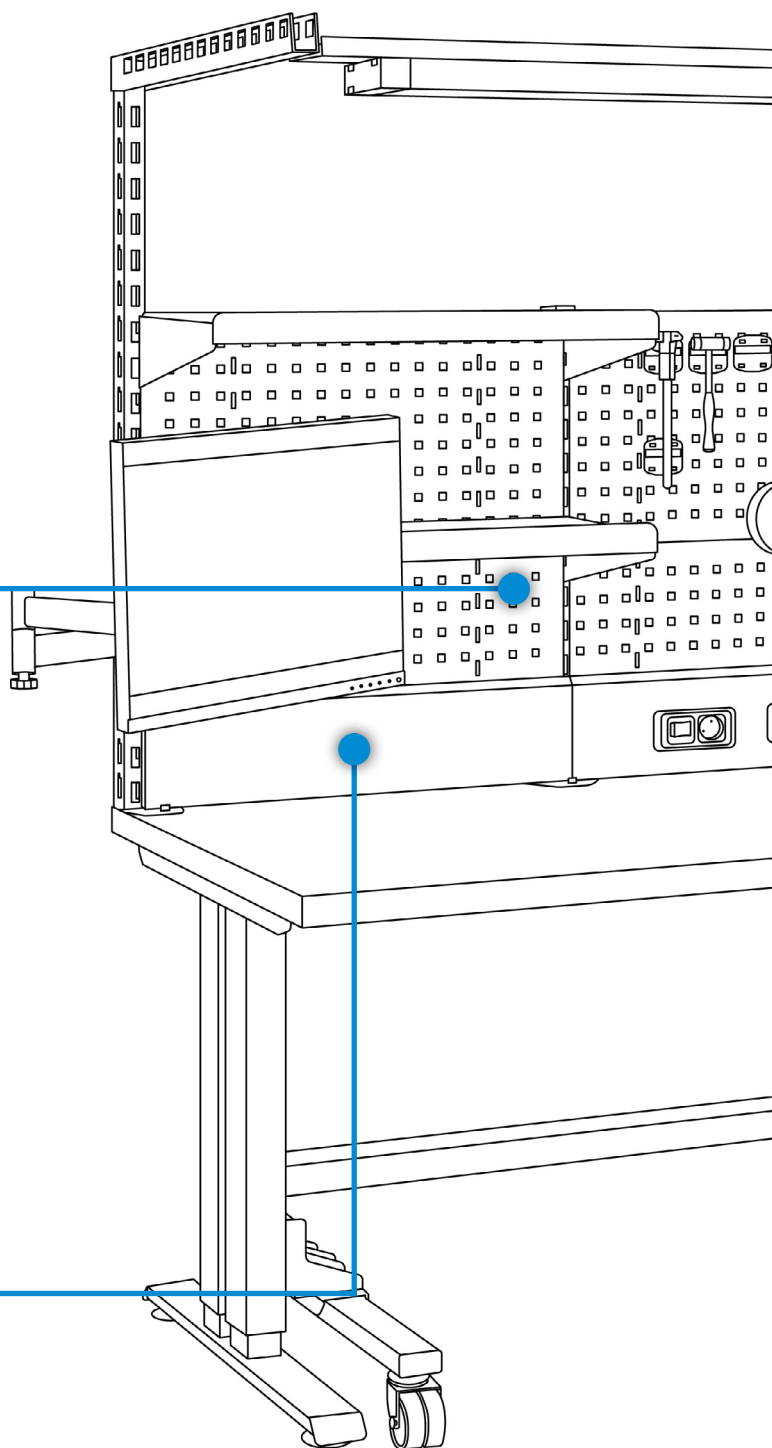

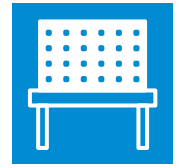

## ILUMINACIÓN

Elegante integración de la iluminación y la organización de los cables.

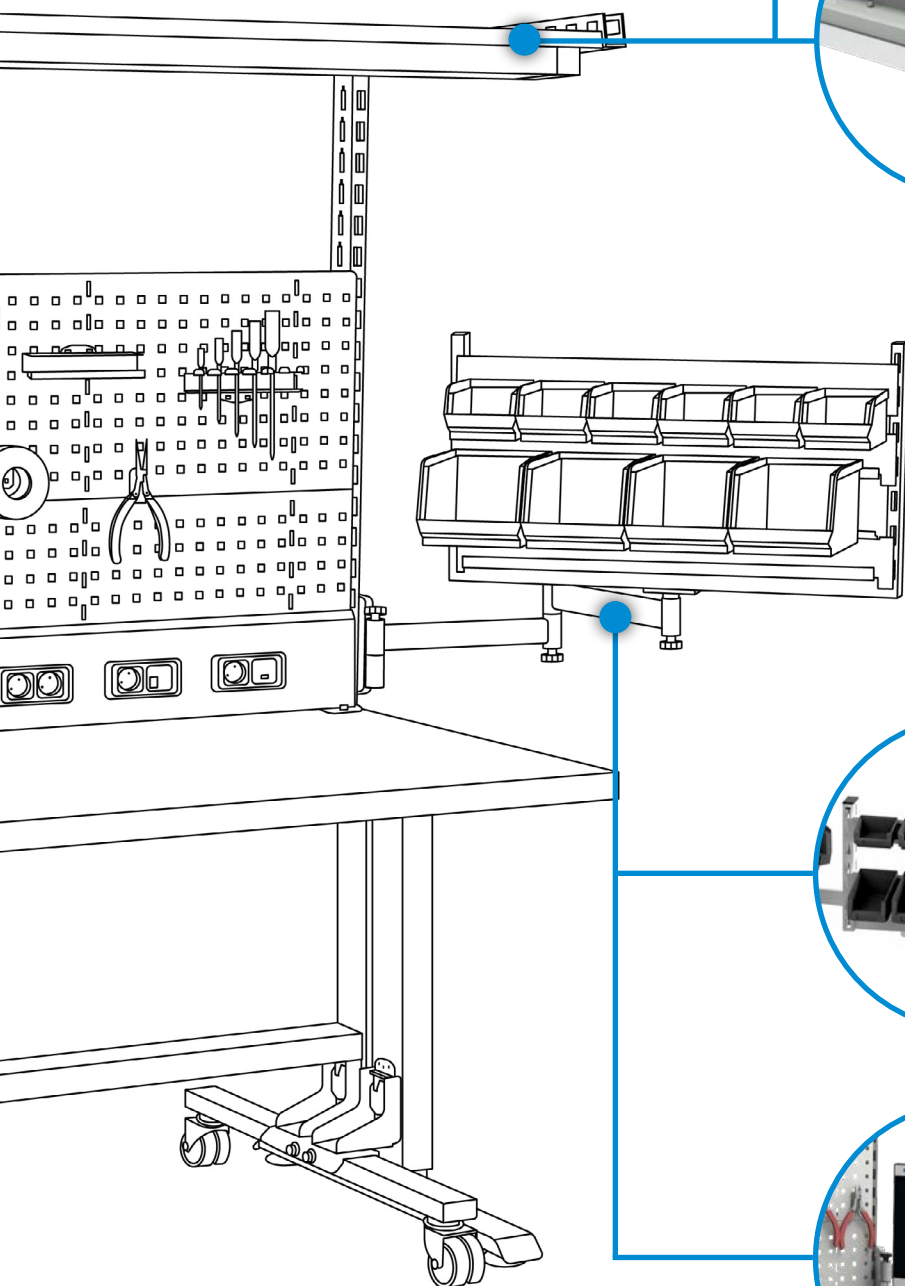

## BRAZOS ORIENTABLES

Accesorios en el brazo giratorio diseñados para dispositivos periféricos o para la colocación de herramientas de montaje.



## MÓDULOS Y ELEMENTOS ENERGÉTICOS

Electricidad, flujo de datos o aire comprimido perfectamente organizados mediante una solución integrada y ampliable de forma flexible. Tanto si se trata de una toma de corriente sencilla o simple con interruptor de encendido/apagado, un interruptor de protección personal preconectado o tomas de corriente de alta intensidad de 400 V. También son posibles soluciones para dispositivos electrónicos con estación de carga USB-C o transferencia de datos a través de la red. Todas las variantes se pueden proteger e integrar perfectamente.

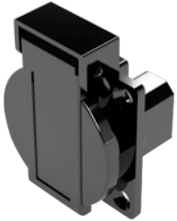

**Enchufe de 230 V  
con tapa**



**Interruptor de parada  
de emergencia**  
Circuito a través  
del contactor.



**Conexión de aire  
comprimido**  
Compatible con  
RECTUS.

Aquí encontrará algunas variantes posibles. El servicio de atención al cliente de LISTA estará encantado de informarle sobre otros modelos o versiones.







**Interruptor de encendido/apagado con toma de 230 V**



**2 enchufes de 230 V**



**Enchufe de 230 V con conexión de carga USB-C, potencia de carga de hasta 20 W**



**4 conectores de red RJ45**



**interruptor de seguridad FI 25 A / 30 mA**



**Interruptor 1 polo, 16A (CH: 10A)**



**Botón de parada de emergencia**



**Conexión de aire comprimido, conexiones DN7 / DN5**



**Cubierta ciega**  
Puede sustituirse en cualquier momento por un módulo de alimentación.

## ILUMINACIÓN

Una iluminación adecuada es importante para trabajar sin cansancio. Ya sea como iluminación básica para el puesto de trabajo, como iluminación de brazo articulado o incluso como iluminación de lupa para trabajos precisos; LISTA tiene la iluminación adecuada. Toda la iluminación está disponible en tecnología LED y también con función de regulación.



**Iluminación del puesto de trabajo Comfort +**  
Tecnología LED en tres tamaños 450, 900 y 1500 mm.



**LED de cabeza articulada**  
Tecnología LED, fijación en pared posterior perforada o mediante pinza de mesa.



**Lámpara LED de aumento articulada**  
Tecnología LED, lupa de Ø 160 mm y 3,5 dioptrías.

Aquí encontrará algunas variantes posibles. El servicio de atención al cliente de LISTA estará encantado de informarle sobre otros modelos o versiones.



## BRAZOS ORIENTABLES

Los brazos giratorios mejoran la ergonomía y la flexibilidad en el puesto de trabajo. Permiten un posicionamiento sencillo o simple de monitores, materiales o herramientas en un área de fácil acceso.



### Brazo giratorio 2 x 300

Modelo o versión de brazo giratorio doble.  
Fijación al soporte o al panel trasero perforado.

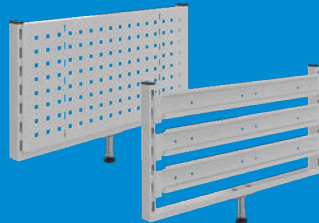

### Marco de módulo

Para sujetar listones de contenedores o paneles traseros perforados.



### Soporte para monitor

Fijación en pared posterior perforada o brazo giratorio, con soporte VESA para el monitor.

Aquí encontrará algunas variantes posibles. El servicio de atención al cliente de LISTA estará encantado de informarle sobre otros modelos o versiones.



## PAREDES DE SEPARACIÓN Y ESTANTES AJUSTABLES

Los paneles posteriores amplían funcionalmente el puesto de trabajo con perforaciones de 4 bordes o lo completan estéticamente con paneles de pared posteriores lisas. El sistema modular permite la máxima flexibilidad de configuración para adaptar su puesto de trabajo a sus necesidades. Los paneles posteriores y los estantes regulables están disponibles en todos los anchos de módulo y color de LISTA.



### Paneles posteriores

Liso o con perforaciones de 4 bordes. Alturas: 200, 350 y 500mm.



### Estantes regulables

Estante regulable liso y ranurado, profundidad: 200, 300, 350 y 400 mm.



### Paneles de separación

División de estantes regulables ranurados. Alturas 100, 150 y 200 mm.

Aquí encontrará algunas variantes posibles. El servicio de atención al cliente de LISTA estará encantado de informarle sobre otros modelos o versiones.

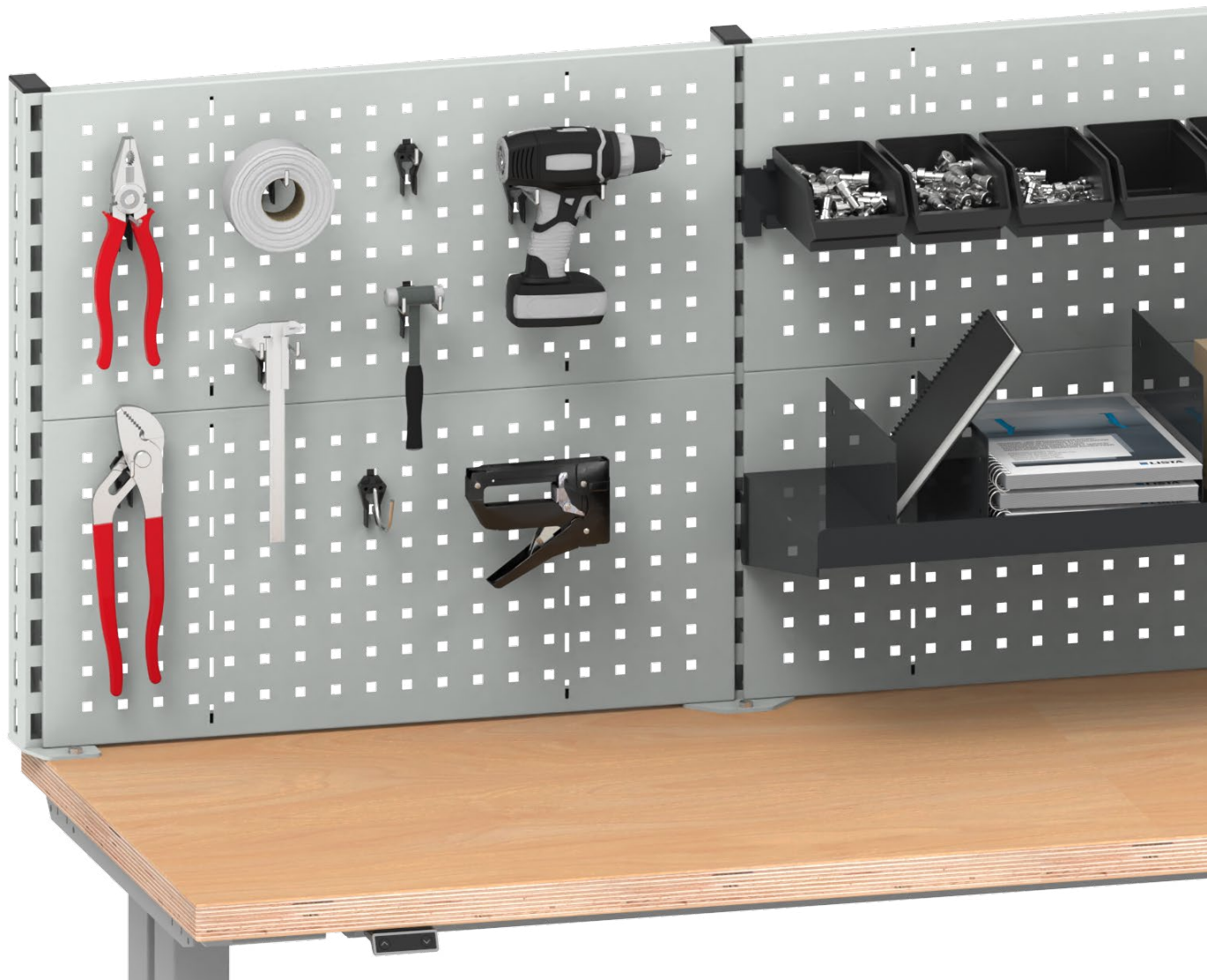

# GANCHOS Y CONTENEDORES

Orden y organización: Gracias a los ganchos para herramientas y a los contenedores, que se pueden adaptar de forma flexible a las necesidades de forma sencilla o simple, podrá crear orden y una organización que crezca con sus operaciones.

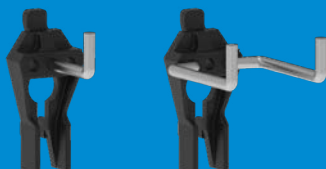

### Ganchos para herramientas

Diversos ganchos para herramientas disponibles. Se puede montar y desmontar sin herramientas.



### Plataformas para contenedores

Se puede montar de forma flexible y sin herramientas en los montantes.



### Contenedor plástico

Disponible en 6 tamaños y 4 colores, etiquetas a juego disponibles por separado.

Aquí encontrará algunas variantes posibles. El servicio de atención al cliente de LISTA estará encantado de informarle sobre otros modelos o versiones.

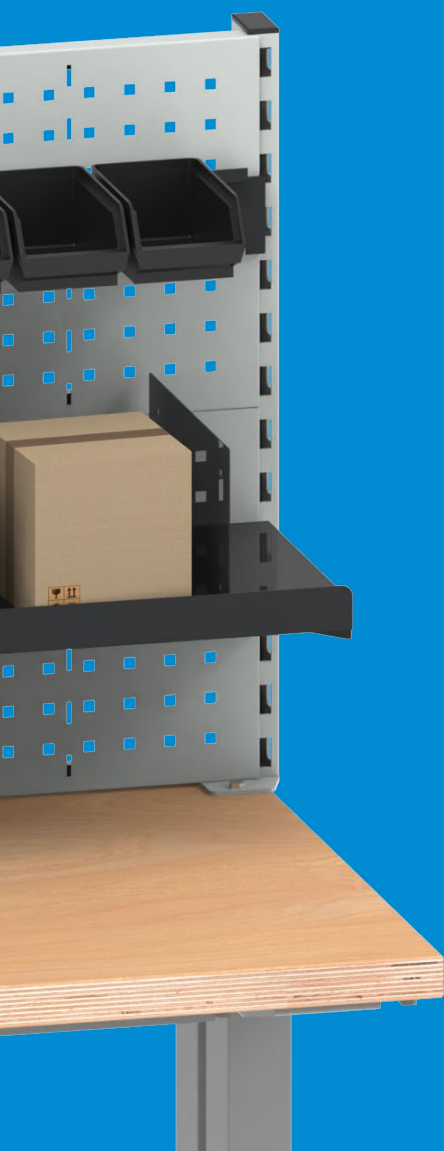

## MÁS ACCESORIOS EN LÍNEA!

Encontrará todo lo relacionado con las estructuras universales en el configurador de LISTA: [configurator.LISTA.com](http://configurator.LISTA.com)



Ir al configurador:

# SOLUCIONES VERSÁTILES

## PUESTOS DE TRABAJO DE ENSAYO O DE LABORATORIO **I II**





El sistema de puesto de trabajo **LISTA move** es un sistema modular que ofrece innumerables soluciones para un puesto de trabajo ergonómico y flexible. El sistema consta de varios elementos que se pueden combinar individualmente y adaptar a los requisitos. Aquí tiene algunos ejemplos:

## PUESTOS DE TRABAJO DE OFICINA

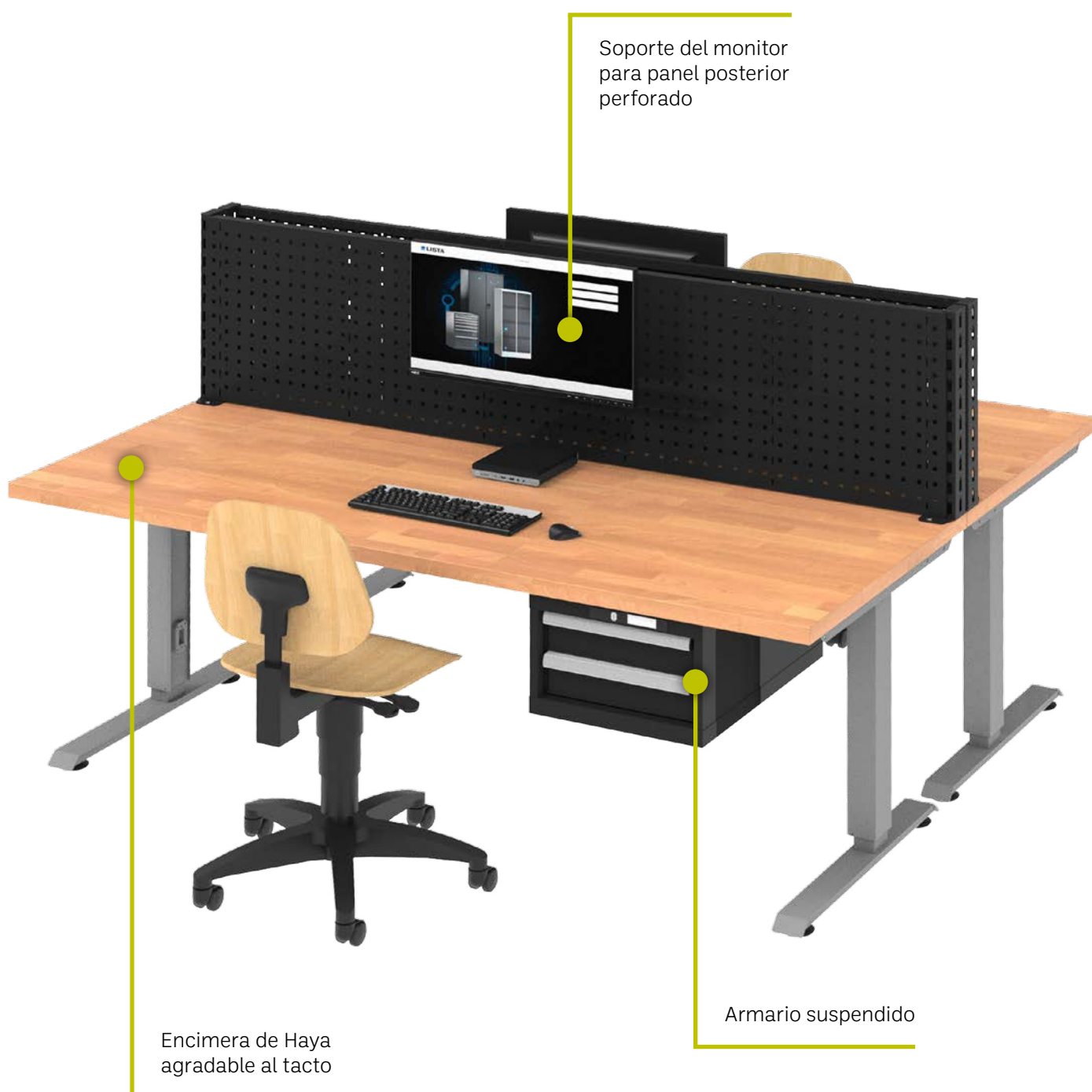

# ESTACIÓN DE PRUEBAS LEAN

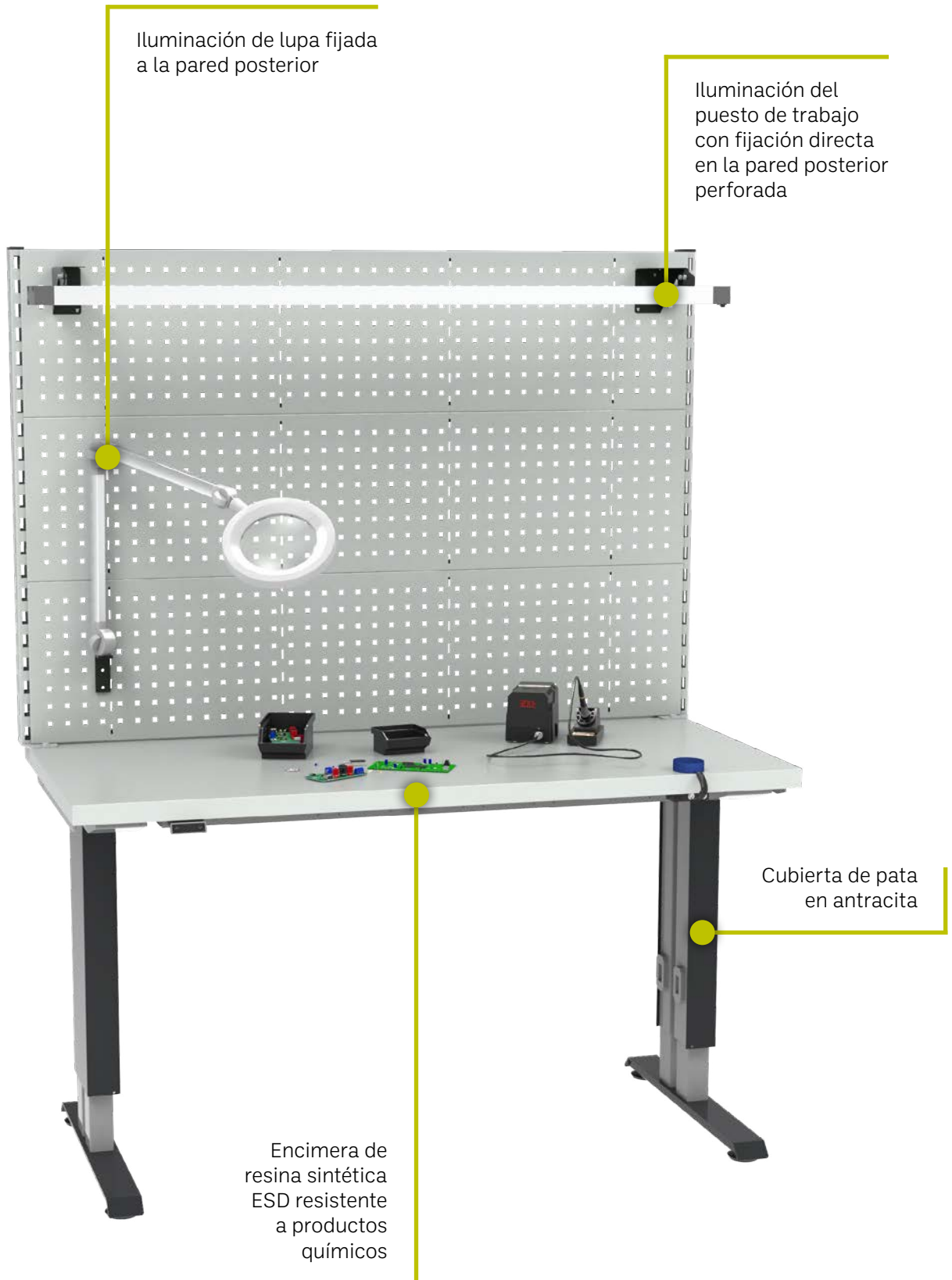

# INSTALACIÓN DEL PUESTO DE TRABAJO INDIVIDUAL

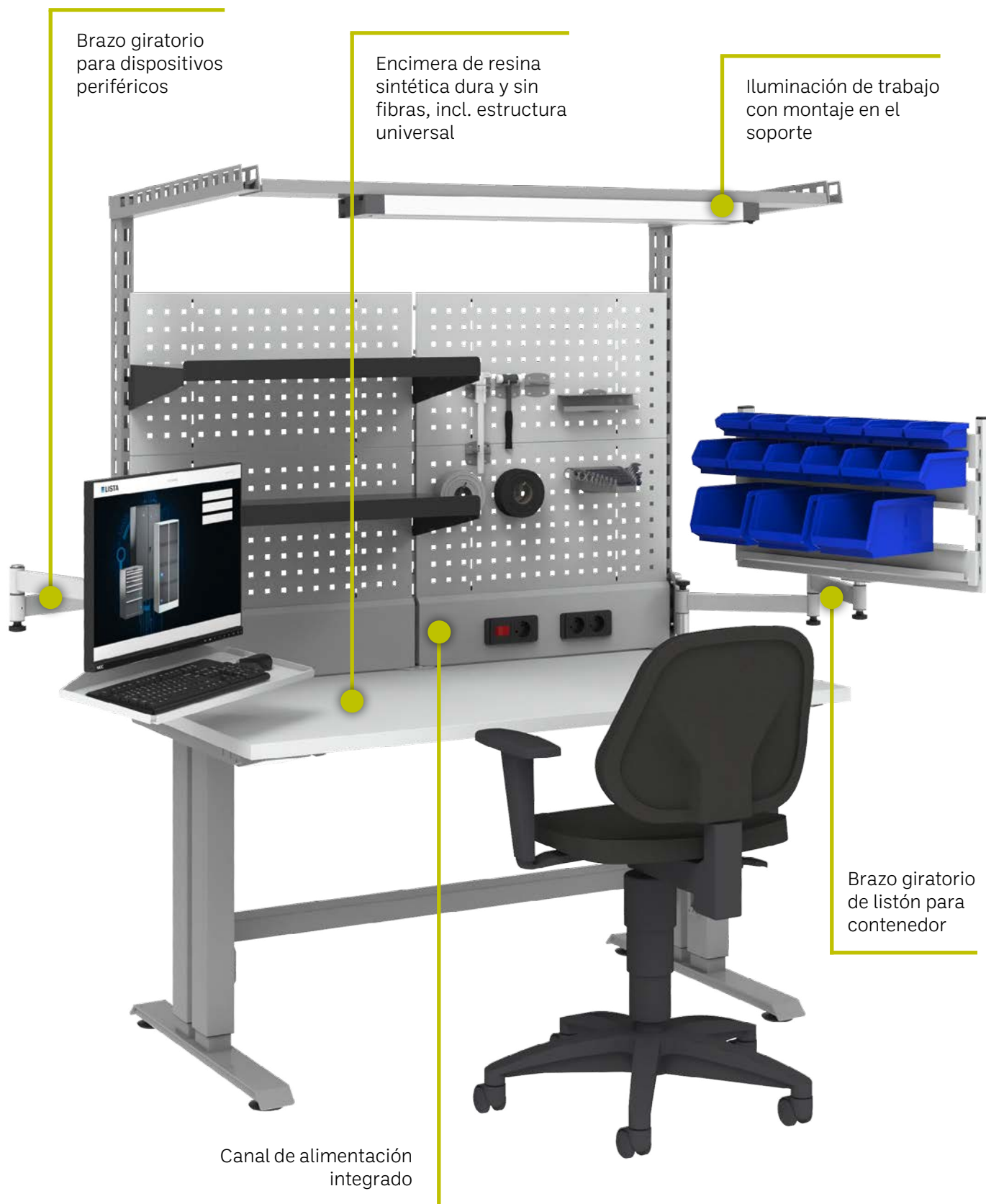

## SOLUCIÓN DE ESQUINA

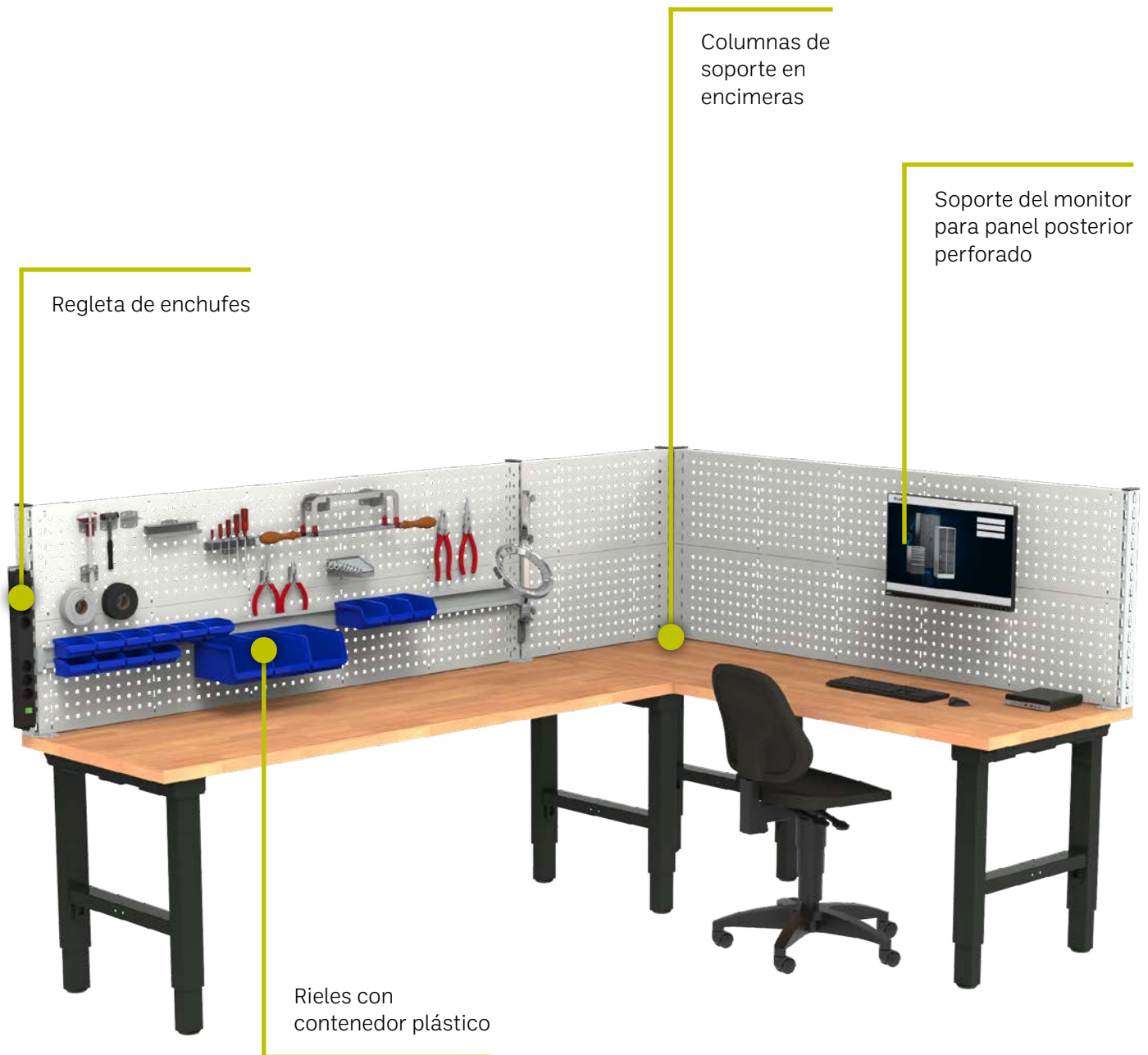

# BANCO DE TRABAJO INTERCONECTADO

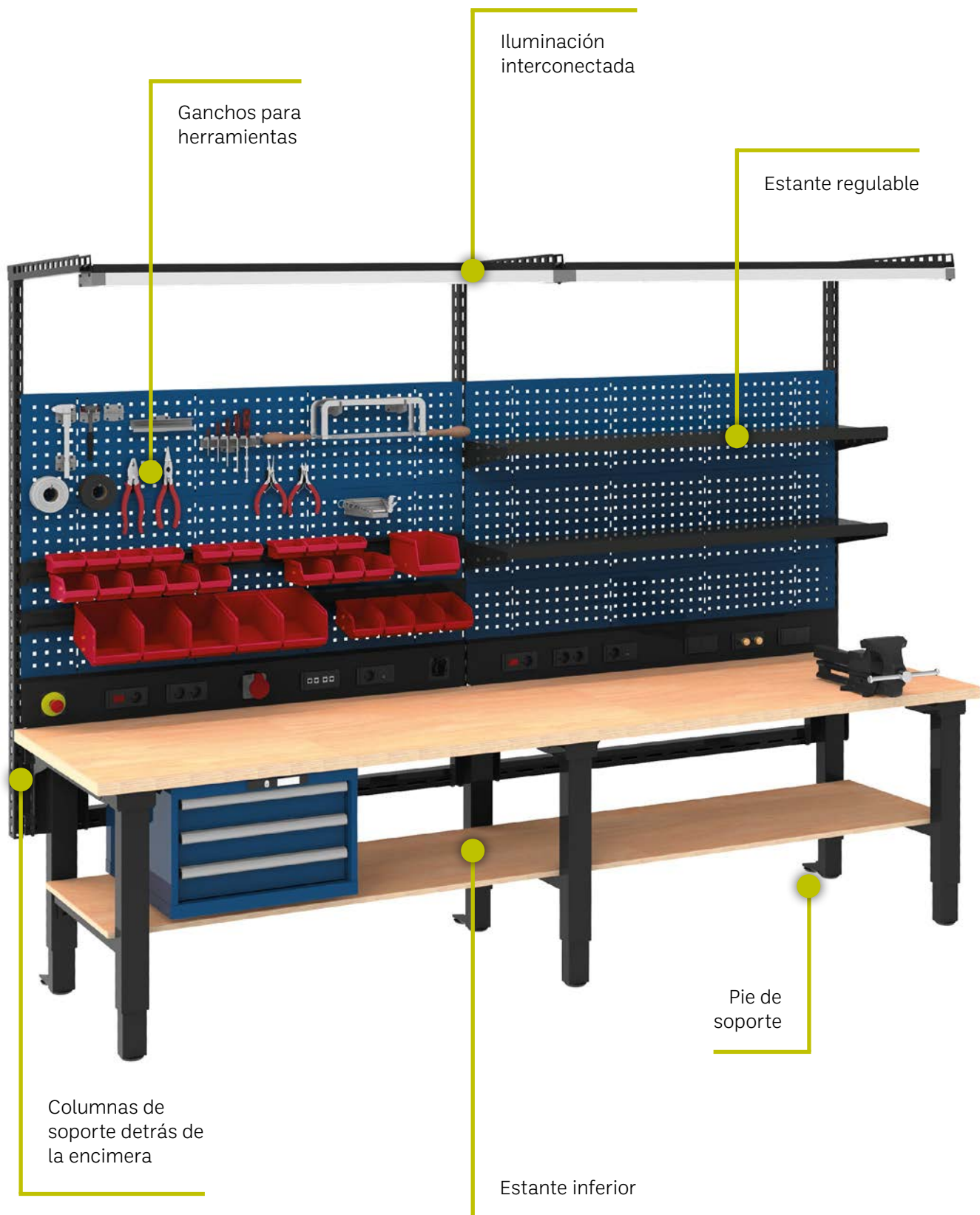

Ganchos para herramientas

Iluminación interconectada

Estante regulable

Columnas de soporte detrás de la encimera

Pie de soporte

Estante inferior



## ESTACIÓN DE MONTAJE DE CABLES

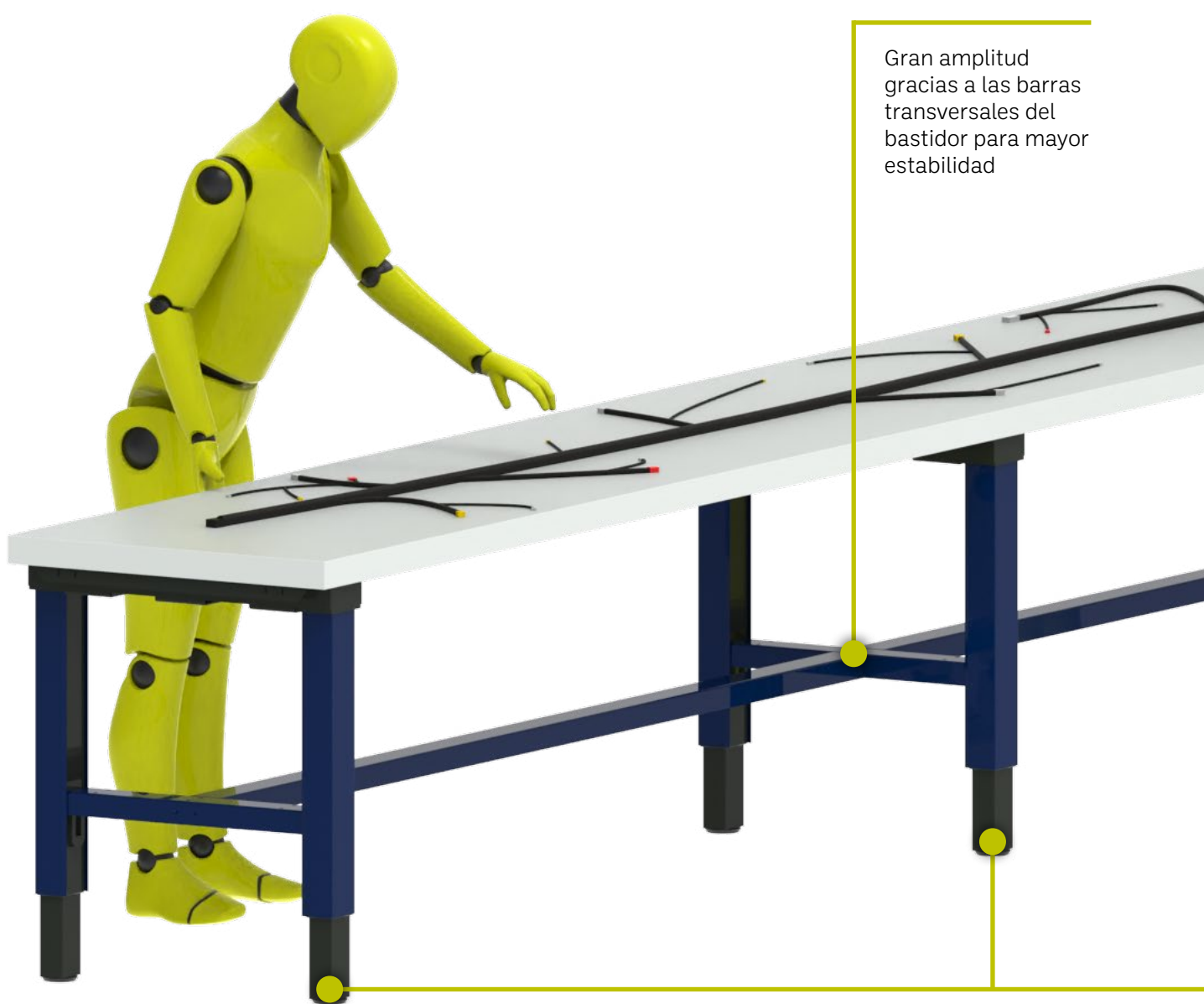

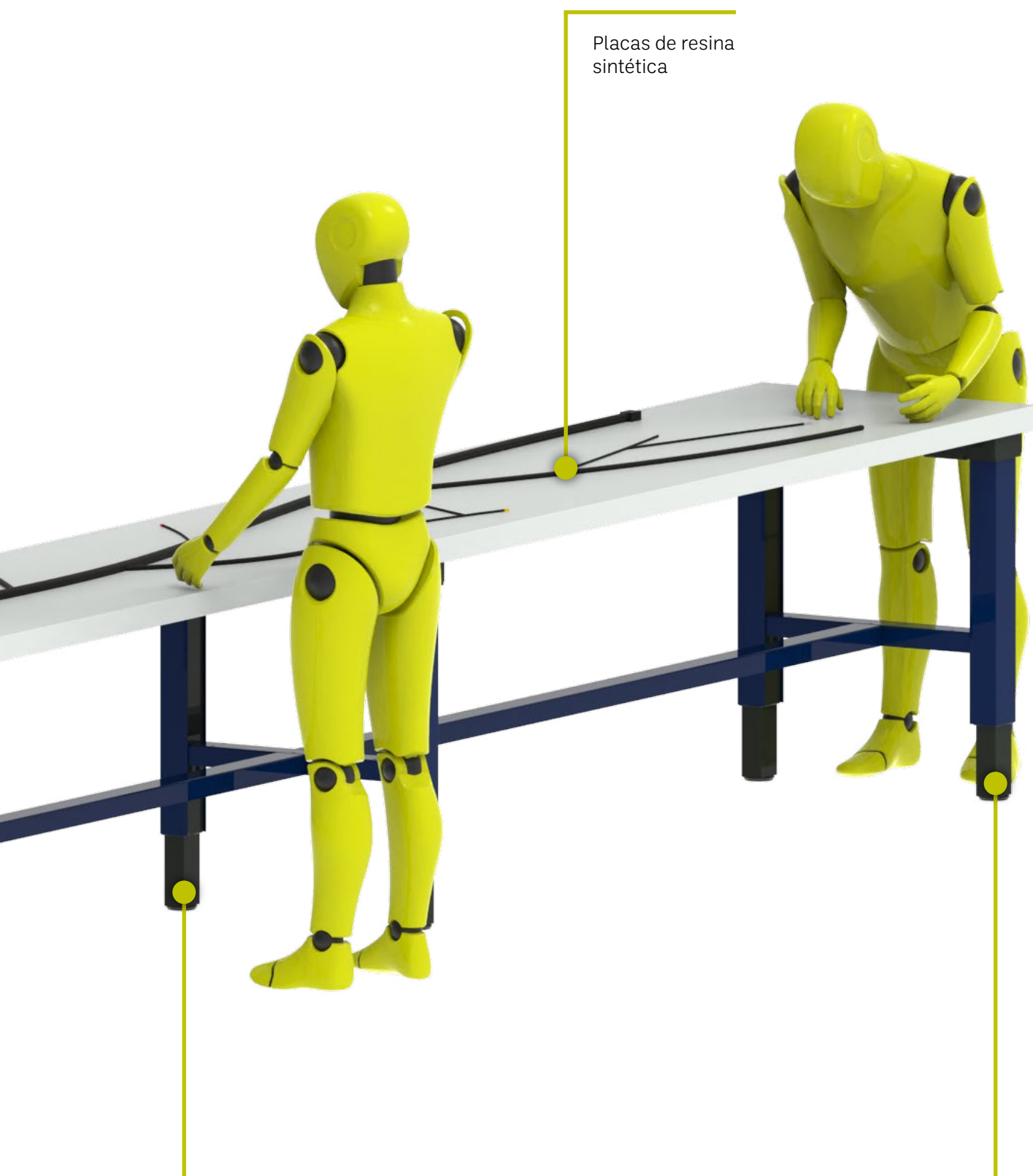

Placas de resina sintética

Control síncrono de todas las columnas de elevación Quattro de LISTA



# A SU DISPOSICIÓN EN TODO EL MUNDO

LISTA le atenderá gustosamente: En varios continentes, en muchas ubicaciones diferentes. Además de nuestras dos plantas ubicadas en la sede central de Erlen (Suiza) y en Bergneustadt (Alemania), le orientamos y asesoramos a través de nuestras empresas subsidiarias internacionales en Europa y China. Nuestro servicio de atención se completa con una densa red de socios comerciales a su disposición.

## PEDIDOS Y CONTACTO

¿Necesita más información, asesoramiento personal o desea pedir un producto? Estaremos encantados de hablar con usted.

### LISTA AG SUIZA

Fabrikstrasse 1  
CH-8586 Erlen

Teléfono +41 71 649 21 11  
Fax +41 71 649 22 03  
info@lista.com

### LISTA GMBH ALEMANIA

Brückenstraße 1  
D-51702 Bergneustadt

Teléfono +49 2261 40 30  
Fax +49 2261 40 32 22  
info.de@lista.com

### LISTA AUSTRIA GMBH AUSTRIA

Teléfono +43 1 291 20  
info.at@lista.com

### LISTA ITALIA S.R.L. ITALIA

Teléfono +39 035 095 0074  
info.it@lista.com

### LISTA (UK) LTD. REINO UNIDO

Teléfono +44 1 908 222 333  
info.uk@lista.com

### LISTA FRANCE FRANCIA

Teléfono +33 4 50 31 71 71  
Fax +33 4 50 31 71 79  
info.fr@lista.com

### LISTA SISTEMAS DE ALMACENAJE, S.A. ESPAÑA

Teléfono +34 682 922 830  
info.es@lista.com

### LISTA EASTERN EUROPE SPOL. S R.O.

Teléfono +420 724 131 081  
info@lista.com



## LISTA COMO SOCIO

LISTA ofrece una visión general. Con éxito, experiencia y sistema. Desde hace más de 70 años, facilitamos a nuestros clientes trabajar de forma más ordenada y eficiente. Porque de nosotros obtiene mucho más que un producto de alta calidad, un asesoramiento competente y una gran variedad de servicios: El sistema LISTA crea soluciones perfectamente integradas para procesos de trabajo sin problemas. Y esto nos convierte en uno de los socios líderes en equipos industriales y de almacenamiento en todo el mundo.

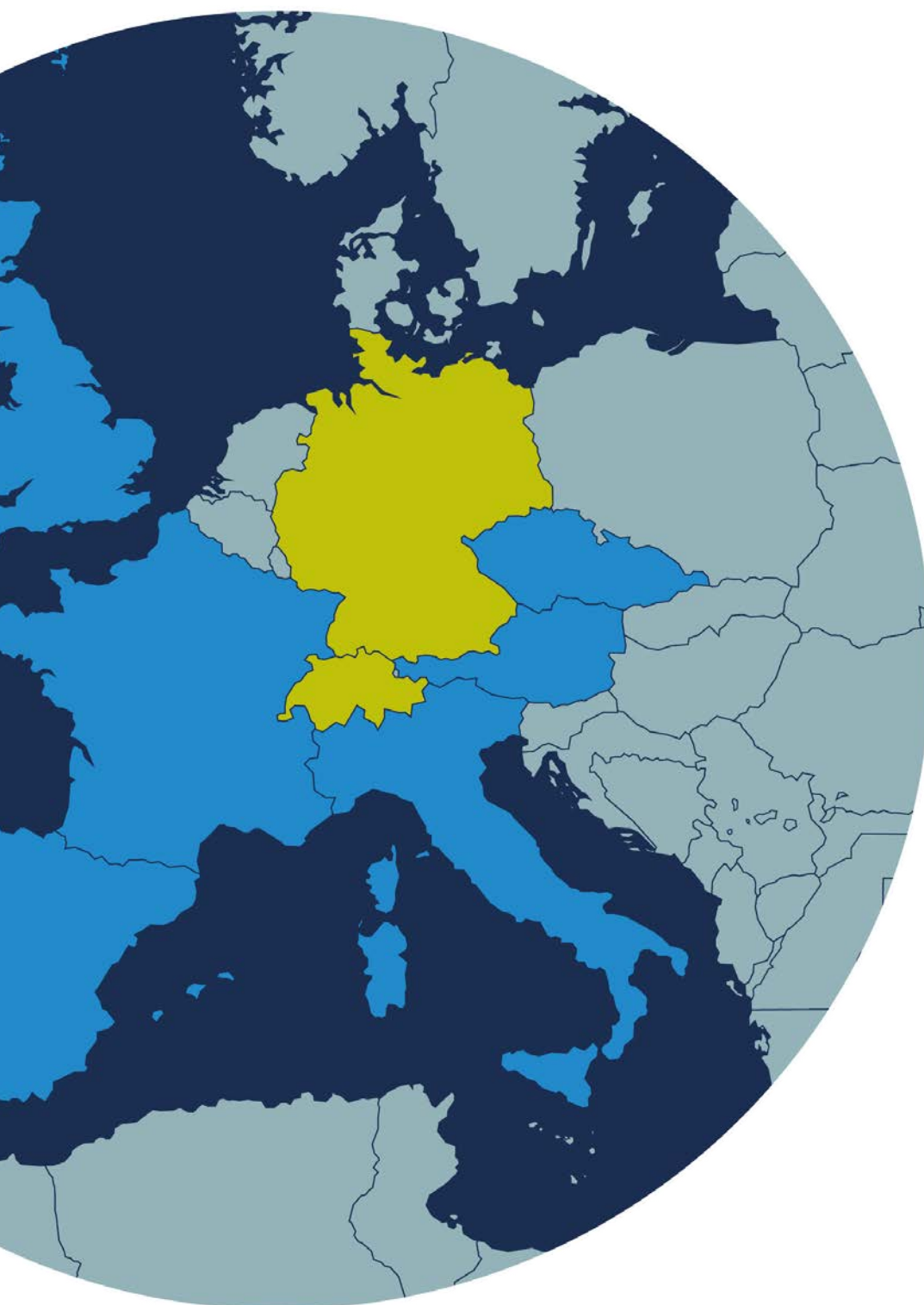

### Plantas de producción

Erlen - CH  
Bergneustadt - DE



### Sede central

Erlen - CH



### Sedes del grupo LISTA

Suiza, Alemania,  
Austria, Francia, Italia,  
Reino Unido, España,  
República Checa, China

